



Cordless Impact Wrench

W3001 Series: W3111, W3131, and W3151

Product Information

- EN Product Information
- ES Especificaciones del producto
- FR Spécifications du produit
- IT Specifiche prodotto
- DE Technische Produktdaten
- NL Productspecificaties
- DA Produktspecifikationer
- SV Produktspecifikationer
- NO Produktspesifikasjoner
- FI Tuote-erittely
- PT Especificações do Produto
- EL Προδιαγραφές προϊόντος
- SL Specifikacije izdelka
- SK Špecifikácie produktu
- CS Specifikace výrobku
- ET Toote spetsifikatsioon
- HU A termék jellemzői
- LT Gaminio techniniai duomenys
- LV Ierices specifikācijas
- PL Informacje o produkcie
- BG Информация за продукта
- RO Informații privind produsul
- RU Технические характеристики изделия
- ZH 产品信息
- JA 製品仕様
- KO 제품 상세
- HR Podaci o proizvodu



Save These Instructions

1

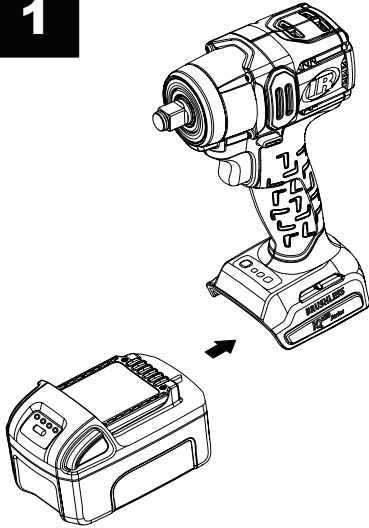

2

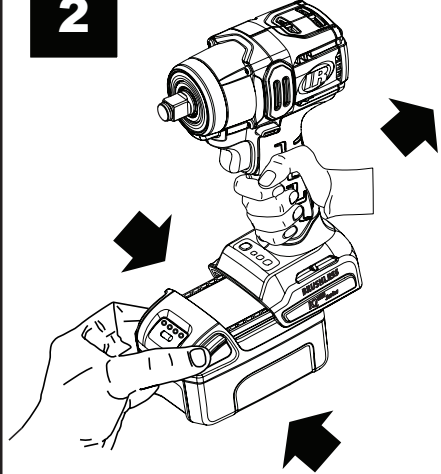

3

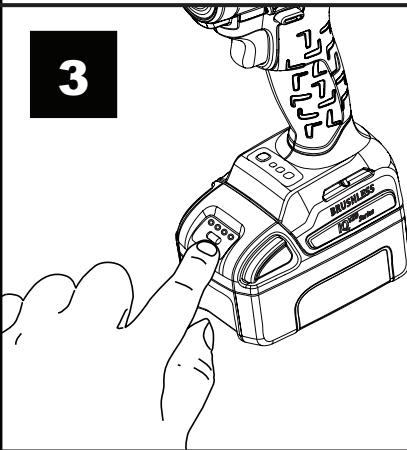

- ● ● ● = 100 - 75%
- ● ● = 75 - 50%
- ● = 50 - 25%
- = 25 - 10%
- ☀ = 10 - 0%

4

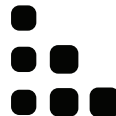
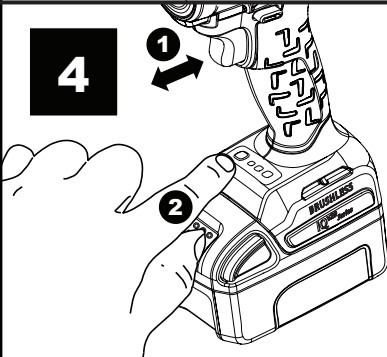

⚙ rpm
0-725
0-1600
0-2800

Product Safety Information

Intended Use: These Cordless Impact Wrenches are designed to remove and install threaded fasteners.

⚠ WARNING

⚠ WARNING: Read all safety warnings, instructions, illustrations, and specifications provided with this power tool. Failure to follow the warnings and instructions may result in electric shock, fire and/or serious injury. Save all warnings and instructions for future reference.

- **Responsibly recycle or dispose of Batteries.** Do not puncture or burn batteries. Improper disposal may endanger the environment or cause personal injury.
- **Only use Tools with appropriate voltage Ingersoll Rand batteries and Charger.** Use of any other batteries may create a risk of fire, personal injury or property damage.

Ingersoll Rand has updated their battery labeling from fully charged voltage to nominal voltage to follow current guidelines. The new labeling will reflect the nominal voltage of the batteries adjusting from 12V to 10.8V, from 20V to 18V, and from 40V to 36V.

Nominal voltage is the average voltage presented while the battery is in use. Note the battery performance has not be impacted due to this guideline adherence and the batteries maintain compatibility within their respective voltage platforms, for example an IQV® 20 series tool corresponds with an IQV® 20 series battery.



For additional information, refer to Cordless Impact Wrench Safety Manual Form 04581146, Battery Charger Safety Information Manual Form 10567832 and Battery Safety Information Manual Form 10567840.

Manuals can be downloaded from ingersollrand.com

Power Control System

The power control system on this tool can be adjusted using the power regulator. To select the power mode, pull and release the trigger to turn on the tool and illuminate the power mode LEDs. Press the button on the tool foot to cycle through the three power modes.

Modes 1 and 2 provide power control in both forward and reverse directions. Mode 3 provides maximum power in both forward and reverse directions.

Mode	Direction	Name	No-Load Speed	Impacts per Minute	Max. Forward Torque	Description
			rpm	bpm	ft-lb (Nm)	
1		Low Power	0-725	0-1,400	70 (W3111) 90 (W3131) 100 (W3151)	Torque-limiting, continuous run
2		Mid Power	0-1,600	0-3,000	140 (W3111) 150 (W3131) 180 (W3151)	Torque-limiting, continuous run
3		Max. Power	0-2,800	0-4,200	265 (W3111) 300 (W3131) 320 (W3151)	Maximum torque, continuous run

⚠ WARNING

Impact wrenches are not torque wrenches. Connections requiring specific torque must be checked with a torque meter after fitting with an impact wrench. Improperly torqued fasteners may loosen and cause injury.

Product Specifications

Model	Voltage	Drive		Impacts per Minute	No-Load Speed	Max. Reverse Torque
	V, DC	Type	Size	bpm	rpm	ft-lb (Nm)
W3111	20	Quick Change Hex	1/4"	4,200	2,800	265
W3131			3/8"			300
W3151		Square	1/2"			320

Model	Sound Level dB(A) (EN 62841)		Battery Model - BL2022, BL2023	
	†Pressure (L _p)	‡Power (L _w)	Vibration (m/s ²) (EN 62841)	
			Level	*K
W3111	90	101	18.1	5.8
W3131				
W3151				

† K_{me} = 3dB measurement uncertainty

‡ K_{wA} = 3dB measurement uncertainty

* K = Vibration measurement uncertainty

Conforms to UL STD. 62841-1 & 62841-2-2.
Certified to CSA STD. C22.2 No. 62841-1 & 62841-2-2.



⚠ WARNING

Sound and vibration values were measured in compliance with internationally recognized test standards. The exposure to the user in a specific tool application may vary from these results. Therefore, on site measurements should be used to determine the hazard level in that specific application.

Lubrication

Remove hammer case to apply lubrication on the anvil, impact mechanism assembly and gears. Apply grease evenly and sparingly. An excessive accumulation of grease will result in sluggish operation. See drawing 48380273 and table below. Maintenance frequency is shown in a circular arrow and defined as h=hours, d=days, and m=months of actual use.

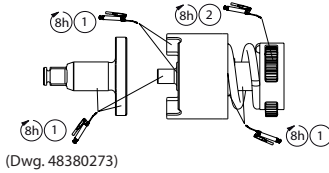

①	②
IR#	IR#
105	67

Task Light

⚠ CAUTION

- Task Light is not user serviceable. Repair should only be carried out by an Ingersoll Rand Authorized Service Center. User service may result in electric shock, fire and or serious personal injury.
- Use of controls or adjustments or performance of procedures other than those specified herein may result in hazardous radiation exposure.
- The light source of this luminaire is not replaceable; when the light source reaches its end of life the whole luminaire shall be replaced.

Parts and Maintenance

Tool repair and maintenance should only be carried out by an Authorized Service Center. Refer all communications to the nearest **Ingersoll Rand** office or distributor.

Environmental Protection

When life of **Ingersoll Rand** electrical product has expired, it must be recycled in accordance with all applicable standards and regulations (local, state, country, federal, etc.). Improper disposal may endanger environment.

Symbol Identification



Return waste material for recycling.



Do not dispose of this product with household waste material.



Product contains Lithium-Ion. Do not dispose of this product with household waste material.

Original instructions are in English. Other languages are a translation of the original instructions.

Información de Seguridad Sobre el Producto

Uso indicado: Estos aprietatuercas de percusión inalámbricos están diseñados para extraer e instalar elementos de fijación roscados.

ADVERTENCIA

⚠ ADVERTENCIA: Consulte todas las advertencias de seguridad, instrucciones, ilustraciones y especificaciones que acompañan a esta herramienta motorizada. No respetar los avisos e instrucciones puede resultar en descarga eléctrica, incendio o daños graves. Guarde todos los avisos e instrucciones para su futura consulta.

- **Recicle o deshágase de las baterías de manera responsable.** No perfere ni queme las baterías. La eliminación inadecuada de las pilas puede poner en peligro el medio ambiente o provocar lesiones corporales.
- **Utilice sólo herramientas con baterías y cargadores Ingersoll Rand de la tensión apropiada.** El uso de otras baterías puede provocar incendios, lesiones corporales o daños materiales.

Ingersoll Rand ha actualizado el etiquetado de sus baterías, pasando del voltaje con carga completa al voltaje nominal, para seguir las directrices actuales. El nuevo etiquetado reflejará el voltaje nominal de las baterías ajustándose de 12V a 10,8V, de 20V a 18V, y de 40V a 36V.

El voltaje nominal es la tensión media que se presenta mientras la batería está en uso. Tenga en cuenta que el rendimiento de la batería no se ha visto afectado debido a este cumplimiento de las directrices y que las baterías mantienen la compatibilidad dentro de sus respectivas plataformas de voltaje, por ejemplo, una herramienta de la serie IQV® 20 se corresponde con una batería de la serie IQV® 20.







Para obtener más información, consulte el formulario 04581146 del manual de seguridad de producto del aprietatuercas de percusión inalámbrico, el formulario 10567832 del manual de información de seguridad del cargador de baterías y el formulario 10567840 del manual de información de seguridad de la batería.

Los manuales pueden descargarse desde ingersollrand.com

Sistema de control de potencia

El sistema de control de potencia de esta herramienta se puede ajustar utilizando el regulador de potencia. Para seleccionar el modo de potencia, apriete y suelte el gatillo para encender la herramienta e iluminar los LED de modo de potencia. Pulse el botón del pie de la herramienta para pasar por los tres modos de potencia.

Los modos 1 y 2 proporcionan un control de la potencia tanto en el sentido de avance como en el de marcha atrás. El modo 3 proporciona la máxima potencia tanto en el sentido de avance como en el de marcha atrás.

Modo	Dirección	Nom	Velocidad en vacío	Impactos por minuto	Par de avance máximo	Descripción
			rpm	bpm	ft-lb (Nm)	
1 		Baja potencia	0-725	0-1,400	70 (W3111) 90 (W3131) 100 (W3151)	Limitación del par de apriete, funcionamiento continuo
2 		Media potencia	0-1,600	0-3,000	140 (W3111) 150 (W3131) 180 (W3151)	Limitación del par de apriete, funcionamiento continuo
3 		Potencia máxima	0-2,800	0-4,200	265 (W3111) 300 (W3131) 320 (W3151)	Par de apriete máximo, funcionamiento continuo

ADVERTENCIA

Los aprietatuercas de percusión no son llaves de par controlado. Las conexiones que necesiten un par de apriete específico se deben comprobar con un medidor de par después del apriete con un aprietatuercas de percusión. Si los elementos de sujeción no están bien apretados, pueden aflojarse y causar lesiones.

Especificaciones del producto

Modelo	Tensión	Accionamiento		Impactos por minuto	Velocidad en vacío	Par de marcha atrás máximo
	V, DC	Tipo	Tamaño	bpm	rpm	ft-lb (Nm)
W3111	20	Hexágono de cambio rápido	1/4"	4,200	2,800	265
W3131			3/8"			300
W3151		Cuadrado	1/2"			320

Modelo	Potencia sonora dB(A) (EN 62841)		Modelo de la batería - BL2022, BL2023	
	†Presión (L _p)	‡Potencia (L _w)	Vibración (m/s ²) (EN 62841)	
			Nivel	*K
W3111	90	101	18.1	5.8
W3131				
W3151				

† K_{pa} = 3dB de error

‡ K_{wa} = 3dB de error

* K = de error (Vibración)

Cumple con UL STD. 62841-1 & 62841-2-2.
Certificado CSA STD. C22.2 No. 62841-1 & 62841-2-2.

⚠ ADVERTENCIA

Los valores de ruido y vibración se han medido de acuerdo con los estándares para pruebas reconocidos internacionalmente. Es posible que la exposición del usuario en una aplicación específica de herramienta difiera de estos resultados. Por lo tanto, la mediciones in situ se deberían utilizar para determinar el nivel de riesgo en esa aplicación específica.

Lubricación

Retire la carcasa del martillo para aplicar grasa en el yunque, conjunto de mecanismo de impacto y engranajes. Aplique el lubricante de manera uniforme y moderada. Una acumulación excesiva de lubricante puede provocar que el funcionamiento sea más lento. Vea el dibujo 48380273 y la tabla a continuación. La frecuencia de mantenimiento se muestra dentro de una flecha circular y se define como h = horas, d = días y m = meses de uso real.

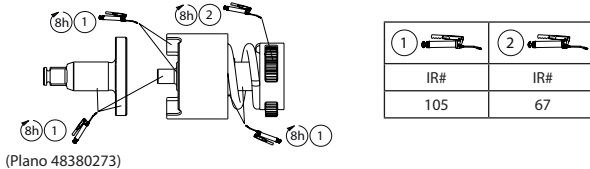
**Linterna****⚠ PRECAUCIÓN**

- El usuario no puede reparar la linterna. La reparación solo puede llevarla a cabo un centro de servicio autorizado de Ingersoll Rand. Si el usuario realiza esta reparación, podrían producirse descargas eléctricas, incendios o lesiones personales graves.
- La utilización de controles o ajustes o la realización de procedimientos diferentes a los especificados en el presente documento pueden derivar en una exposición peligrosa a la radiación.
- La fuente de luz de esta luminaria no se puede sustituir; cuando llegue al final de su vida útil, será necesario sustituir dicha luminaria en su totalidad.

Piezas y Mantenimiento

Las labores de reparación y mantenimiento de las herramientas sólo se pueden realizar en un centro de servicio autorizado.

Remita todas las comunicaciones a la oficina o distribuidor de **Ingersoll Rand** más cercano.

Protección del Medio Ambiente

Cuando haya finalizado la vida útil del producto de **Ingersoll Rand**, deberá reciclarlo según las normas y reglamentos vigentes (locales, estatales, nacionales, federales, etc.). La eliminación inadecuada de las baterías puede poner en peligro el medio ambiente.

Identificación de símbolos

Recicle este producto.



No se deshaga de este producto de la forma habitual.



Este producto contiene litio-ion. No se deshaga de este producto de la forma habitual.

Las instrucciones originales están en inglés. Las demás versiones son una traducción de las instrucciones originales.

Consignes de sécurité du produit

Utilisation prévue: Ces clés à chocs sans fil sont conçues pour le vissage/dévisissage de dispositifs de fixation filetés.

AVERTISSEMENT

AVERTISSEMENT: Lisez attentivement tous les avertissements, instructions, illustrations et spécifications de sécurité fournis avec cet outil. Ne pas suivre les avertissements et instructions peut entraîner la survenue d'un choc électrique, d'un incendie et/ou de blessures graves. Conserver la totalité des avertissements et instructions fournis pour d'éventuelles consultations ultérieures.

- **Recyclez ou éliminez les piles en respectant l'environnement.** Ne pas perforez ou brûler les piles. Une élimination incorrecte des piles peut nuire à l'environnement ou causer des blessures.
- **N'utilisez les outils qu'avec des piles et chargeurs Ingersoll Rand de tension appropriée.** L'utilisation d'autres piles peut constituer un risque d'incendie, de blessure ou de dégâts matériels.

Ingersoll Rand a mis à jour l'étiquetage de ses batteries, de la tension de charge complète à la tension nominale, afin de se conformer aux directives actuelles. Le nouvel étiquetage reflétera l'ajustement de la tension nominale des batteries de 12V à 10,8V, de 20V à 18V, et de 40V à 36V.

La tension nominale est la tension moyenne observée pendant l'utilisation de la batterie. Notez que les performances des batteries n'ont pas été affectées par ce respect des directives et que les batteries restent compatibles avec leurs plateformes de tension respectives, par exemple un outil IQV® série 20 correspond à une batterie IQV® série 20.







Pour plus d'informations, consultez le formulaire 04581146 du manuel de sécurité des clés à chocs sans fil, le formulaire 10567832 du manuel Informations de sécurité du chargeur de batteries, le formulaire 10567840 du manuel Informations de sécurité des piles.

Les manuels peuvent être téléchargés sur le site ingersollrand.com

Système de contrôle de la puissance

Le système de contrôle de la puissance de cet outil peut être réglé à l'aide du régulateur de puissance. Pour sélectionner le mode d'alimentation, tirez et relâchez la gâchette pour mettre l'outil en marche et allumer les DEL du mode d'alimentation. Appuyez sur le bouton du pied de l'outil pour faire défiler les trois modes de puissance.

Les modes 1 et 2 permettent de contrôler la puissance en marche avant et en marche arrière. Le mode 3 fournit une puissance maximale en marche avant et en marche arrière.

Mode	Direction	Nom	Vitesse à vide	Impacts par minute	Couple avant max.	La description
			tr/min	bpm	ft-lb (Nm)	
1 		Faible puissance	0-725	0-1,400	70 (W3111) 90 (W3131) 100 (W3151)	Limitation par le couple, extinction automatique
2 		Puissance moyenne	0-1,600	0-3,000	140 (W3111) 150 (W3131) 180 (W3151)	Limitation par le couple, extinction automatique
3 		Puissance maximale	0-2,800	0-4,200	265 (W3111) 300 (W3131) 320 (W3151)	Limitation par le couple, fonctionnement continu

AVERTISSEMENT

Les clés à chocs ne sont pas des clés dynamométriques. Les fixations qui requièrent des couples spécifiques doivent être vérifiés avec un couple-mètre après avoir été ajustés avec une clé à chocs. Les éléments de fixation mal serrés peuvent se défaire et entraîner des blessures.

Spécifications du produit

Modèle	Tension	Entraînement		Impacts par minute	Vitesse à vide	Couple inverse max.
	V, DC	Type	Taille			
W3111	20	Tête hexagonale à changement rapide	1/4"	4,200	2,800	265
W3131			3/8"			300
W3151		Engrenage	1/2"			320

Modèle	Niveau sonore dB(A) (EN 62841)		Modèle de batterie - BL2022, BL2023	
	†Pression (L _p)	‡Puissance (L _w)	Vibration (m/s ²) (EN 62841)	
			Niveau	*K
W3111	90	101	18.1	5.8
W3131				
W3151				

† K_{pa} = 3dB incertitude de mesure

‡ K_{pw} = 3dB incertitude de mesure

* K = Niveau de vibration incertitude de mesure

Conforme à UL STD 62841-1 & 62841-2-2.
Conforme à CSA STD. C22.2 No. 62841-1 & 62841-2-2.

AVERTISSEMENT

Les valeurs sonores et vibratoires ont été mesurées dans le respect des normes de tests reconnues au niveau international. L'exposition de l'utilisateur lors d'une application d'outil spécifique peut différer de ces résultats. Par conséquent, il faut utiliser des mesures sur site afin de déterminer le niveau de risque de cette application spécifique.

Lubrification

Déposer le boîtier du marteau pour lubrifier l'enclume, le mécanisme d'impact et les pignons.
Graissez régulièrement et modérément. Un surplus de graisse ralentira le fonctionnement de l'outil. Voir le schéma 48380273 et le tableau ci-dessous.
La fréquence des opérations d'entretien est indiquée dans la flèche circulaire et est définie en h=heures, d=jours, et m=mois de fonctionnement.

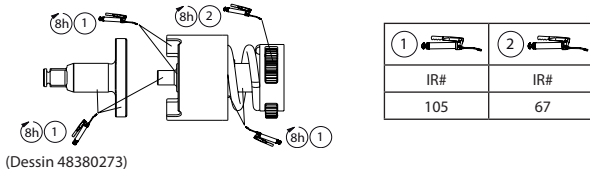
**Lampe de travail****ATTENTION**

- La lampe de travail ne peut pas être réparée par l'utilisateur. La réparation doit être effectuée uniquement dans un centre de service Ingersoll Rand agréé. Une manipulation par l'utilisateur peut provoquer une décharge électrique, un incendie et/ou des blessures graves.
- L'utilisation de commandes, réglages ou l'exécution de procédures autres que ceux spécifiés ici peut provoquer une exposition dangereuse aux radiations.
- La source lumineuse de cet éclairage n'est pas remplaçable. Lorsque la source lumineuse arrive à la fin de sa durée de vie, il faut remplacer l'éclairage dans sa totalité.

Pièces détachées et maintenance

Seul un centre de service agréé peut effectuer la réparation et la maintenance des outils.

Transmettez toutes vos communications au bureau ou au distributeur **Ingersoll Rand** le plus proche.

Protection de l'environnement

Après expiration de la durée de vie du produit électrique **Ingersoll Rand**, ce dernier doit être recyclé conformément à toutes les normes et réglementations en vigueur (locales, nationales, fédérales, européennes etc.). Une mise au rebut incorrecte peut nuire à l'environnement.

Identification des symboles

Retourner les déchets pour recyclage.



Ne pas mettre ce produit au rebut avec les déchets ménagers.



Ce produit contient du lithium-ion. Ne pas mettre ce produit au rebut avec les déchets ménagers.

Les instructions d'origine sont en anglais. Les autres langues sont une traduction des instructions d'origine.

Informazioni sulla sicurezza del prodotto

Utilizzo: Gli avvitatori a impulsi portatili sono ideati per operazioni di estrazione e installazione di dispositivi di fissaggio filettati.

⚠ AVVERTIMENTO

⚠ AVVERTIMENTO: Leggere tutte le avvertenze di sicurezza, le istruzioni, le illustrazioni e le specifiche fornite insieme all'utensile elettrico. Il mancato rispetto delle istruzioni e delle avvertenze potrebbe comportare scosse elettriche, incendi e/o gravi lesioni. Conservare tutte le avvertenze e le istruzioni come riferimento futuro.

- **Riciclare o smaltire le batterie in modo responsabile.** Non forare né bruciare le batterie. Uno smaltimento inadeguato può mettere in pericolo l'ambiente o provocare lesioni fisiche.
- **Utilizzare gli utensili esclusivamente con le batterie del voltaggio corretto e il caricabatterie Ingersoll Rand.** L'utilizzo di altre batterie può innescare incendi, provocare lesioni fisiche o danni materiali.

Per essere conforme alle attuali normative, **Ingersoll Rand** ha aggiornato l'etichettatura della batteria passando dalla tensione dalla carica completa, a quella nominale. La nuova etichettatura rifletterà la tensione nominale delle batterie regolando da 12V a 10,8V, da 20V a 18V e da 40V a 36V.

La tensione nominale è la tensione media presentata mentre la batteria è in uso. Si noti che le prestazioni della batteria non sono state influenzate dal rispetto di questa linea guida e le batterie mantengono la compatibilità all'interno delle rispettive piattaforme di voltaggio, ad esempio uno strumento della serie IQV® 20 corrisponde a una batteria della serie IQV® 20.

Per ulteriori informazioni, consultare il modulo 04581146 del Manuale informazioni sulla sicurezza degli avvitatori ad impulsi portatili, il modulo 10567832 del Manuale informazioni sulla sicurezza del caricabatteria e il modulo 10567840 del Manuale informazioni sulla sicurezza delle batterie.

I manuali possono essere scaricati dal sito ingersollrand.com

Sistema di controllo della potenza

È possibile regolare il sistema di controllo della potenza su questo strumento usando il regolatore di potenza. Per selezionare la modalità di alimentazione, tirare e rilasciare il grilletto per accendere lo strumento e illuminare i LED della modalità di alimentazione. Premere il pulsante sul piedino dell'utensile per scorrere le tre modalità di alimentazione.

Le modalità 1 e 2 forniscono il controllo della potenza in entrambe le direzioni: sia in avanti, sia indietro. La modalità 3 fornisce la massima potenza in entrambe le direzioni: sia in avanti, sia indietro.

Modalità	Direzione	Nome	Velocità a vuoto	Impulsi al minuto	Max. coppia in avanti	Descrizione
			giri/minuto	bpm	ft-lb (Nm)	
1		Bassa potenza	0-725	0-1,400	70 (W3111) 90 (W3131) 100 (W3151)	Limitatore di coppia, funzionamento continuo
2		Potenza media	0-1,600	0-3,000	140 (W3111) 150 (W3131) 180 (W3151)	Limitatore di coppia, funzionamento continuo
3		Potenza massima	0-2,800	0-4,200	265 (W3111) 300 (W3131) 320 (W3151)	Coppia massima, funzionamento continuo

⚠ AVVERTIMENTO

Gli avvitatori a impulsi non sono chiavi dinamometriche. Controllare i raccordi che prevedono una coppia specifica con un torsiometro dopo aver montato un avvitatore a impulsi. I dispositivi di fissaggio montati con coppie non adeguate possono allentarsi e provocare lesioni.

Specifiche del prodotto

Modello	Tensione	Attacco		Impulsi al minuto	Velocità a vuoto	Max. coppia indietro
	V, DC	Tipo	Dimensioni	bpm	giri/minuto	ft-lb (Nm)
W3111	20	Sistema di sostituzione rapida con attacco esagonale	1/4"	4,200	2,800	265
W3131			3/8"			300
W3151		Squadra	1/2"			320

Modello	Livello di rumorosità dB(A) (EN 62841)		Modello batteria - BL2022, BL2023	
	†Pressione (L _p)	‡Potenza (L _w)	Vibrazioni (m/s ²) (EN 62841)	
			Livello	*K
W3111	90	101	18.1	5.8
W3131				
W3151				

† K_{pa} = incertezza misurazione 3dB

‡ K_{wa} = incertezza misurazione 3dB

* K = Vibrazioni incertezza misurazione

Conforme a UL STD. 62841-1 & 62841-2-2.
Certificato secondo CSA STD. C22.2 No. 62841-1 & 62841-2-2.

AVVERTIMENTO

I valori relativi a suoni e vibrazioni sono stati misurati in conformità agli standard di test riconosciuti a livello internazionale. L'esposizione all'utente nell'applicazione di uno specifico strumento può variare rispetto ai presenti risultati. Pertanto, sarebbe necessario utilizzare le misurazioni in loco per determinare il livello di pericolo della specifica applicazione.

Lubrificazione

Rimuovere la custodia del martello per applicare la lubrificazione all'incudine, al gruppo del meccanismo di impatto e agli ingranaggi. Ingrassare in modo uniforme e dosato. Un eccessivo accumulo di grasso provocherà un rallentamento del funzionamento. Vedere l'illustrazione 48380273 e la tabella seguente. La frequenza di manutenzione viene illustrata da una freccia circolare e definita con h=ore, d=giorni (days) e m=mesi di uso effettivo.

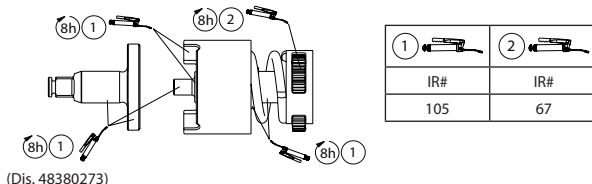
**Lampada di ispezione****ATTENZIONE**

- La lampada di ispezione non contiene parti riparabili dall'utente. La riparazione deve essere eseguita esclusivamente dai centri di assistenza autorizzati Ingersoll Rand. Le manutenzioni non autorizzate possono provocare scosse elettriche, incendi e/o gravi lesioni personali.
- L'uso di comandi o regolazioni o l'esecuzione di procedure diverse da quelle qui specificate può provocare l'esposizione a radiazioni pericolose.
- La sorgente luminosa di questo apparecchio non è sostituibile; quando la sorgente luminosa giunge al termine della vita utile occorre sostituire l'intero apparecchio.

Ricambi e manutenzione

La riparazione e la manutenzione dell'utensile devono essere eseguite soltanto da un centro di assistenza autorizzato.

Per qualsiasi comunicazione, rivolgersi all'ufficio o al distributore **Ingersoll Rand** più vicino.

Protezione ambientale

Raggiunto il limite di operatività del prodotto elettrico **Ingersoll Rand**, riciclarlo secondo gli standard e le normative vigenti (a livello locale, regionale, statale, ecc.). Uno smaltimento inadeguato può rappresentare un rischio per l'ambiente.

Identificazione dei simboli

Restituire il materiale di scarto per il riciclaggio.



Non smaltire questo prodotto insieme ai rifiuti domestici.



Il prodotto contiene ioni di litio. Non smaltire questo prodotto insieme ai rifiuti domestici.

Le istruzioni originali sono in lingua inglese. Le altre lingue sono una traduzione delle istruzioni originali.

Informationen zur Produktsicherheit

Vorgesehene Verwendung: Diese Akku-Schlagschrauber wurden zum Entfernen und Installieren geschraubter Befestigungselemente entwickelt.

⚠️ WARNUNG

⚠️ WARNUNG: Lesen Sie alle dem Werkzeug beiliegenden Sicherheitshinweise, Anweisungen, Illustrationen und Spezifikationen gründlich durch. Eine Nichteinhaltung der Hinweise und Anweisungen kann zu Elektroschock, Bränden und/oder schweren Verletzungen führen. Heben Sie alle Hinweise und Anweisungen zur künftigen Bezugnahme auf.

- **Verantwortungsbewusstes Recycling oder Entsorgen der Akkus.** Die Akkus nicht anstecken/anbohren oder verbrennen. Eine unkorrekte Entsorgung kann die Umwelt gefährden und zu Verletzungen führen.
- **Die Werkzeuge nur mit Ingersoll Rand-Akkus und -Ladegerät mit der entsprechenden Spannung verwenden.** Die Verwendung anderer Akkus kann zu einer Brandgefahr, Verletzungen oder Sachschäden führen.

Ingersoll Rand hat die Akkukennzeichnung von volle Ladespannung auf Nennspannung geändert, um den aktuellen Richtlinien zu entsprechen. Die neue Kennzeichnung spiegelt die Anpassung der Nennspannung der Batterien von 12 V auf 10,8 V, von 20 V auf 18 V und von 40 V auf 36 V wider.

Nennspannung ist die durchschnittliche Spannung, die während der Benutzung des Akkus anliegt. Beachten Sie, dass die Akkuleistung durch die Einhaltung dieser Richtlinie nicht beeinträchtigt wird und die Akkus innerhalb ihrer jeweiligen Spannungsplattformen kompatibel bleiben, z. B. entspricht ein Werkzeug der Serie IQV® 20 einem Akku der Serie IQV® 20.

Für zusätzliche Informationen siehe das Handbuch Produktsicherheitsinformation Akku-Schlagschrauber, Formblatt 04581146, Handbuch Produktsicherheitsinformation Akkuladegerät, Formblatt 10567832, Handbuch Produktsicherheitsinformation Akku, Formblatt 10567840.

Handbücher können unter ingersollrand.com heruntergeladen werden.

Power Control System

Das Power Control System dieses Geräts kann über den Leistungsregler eingestellt werden. Um den Leistungsmodus auszuwählen, ziehen Sie den Auslöser und lassen ihn wieder los, um das Gerät einzuschalten und die LEDs für den Leistungsmodus aufleuchten zu lassen. Drücken Sie die Taste am Werkzeugfuß, um zwischen den drei Powermodi zu wechseln.

Die Modi 1 und 2 ermöglichen die Leistungssteuerung sowohl in Vorwärts- als auch in Rückwärtsrichtung. Modus 3 bietet maximale Leistung sowohl in Vorwärts- als auch in Rückwärtsrichtung.

Modus	Richtung	Art	freie Drehzahl	Schläge / min	Max. Vorwärtsdrehmoment	Beschreibung
			U/min	bpm	ft-lb (Nm)	
1		Geringe Leistung	0-725	0-1,400	70 (W3111) 90 (W3131) 100 (W3151)	Begrenzt Drehmoment, Dauerbetrieb
2		Mittlere Leistung	0-1,600	0-3,000	140 (W3111) 150 (W3131) 180 (W3151)	Begrenzt Drehmoment, Dauerbetrieb
3		Maximale Leistung	0-2,800	0-4,200	265 (W3111) 300 (W3131) 320 (W3151)	Maximales Drehmoment, Dauerbetrieb

⚠️ WARNUNG

Schlagschrauber sind keine Drehmomentschlüssel. Verbindungen, die ein bestimmtes Drehmoment erfordern, müssen nach dem Anziehen mit dem Schlagschrauber mit Hilfe eines Drehmomentmessgerätes überprüft werden. Nicht korrekt angezogene Befestigungselemente können sich lösen und Verletzungen verursachen.

Technische Produktdaten

Modell	Volt	Antrieb		Schläge / min	freie Drehzahl	Max. Rückwärtsdrehmoment
	V, DC	Typ	Größe	bpm	U/min	ft-lb (Nm)
W3111	20	Schnellwechsel Sechskant	1/4"	4,200	2,800	265
W3131		Quadratischer	3/8"			300
W3151			1/2"			320

Modell	Geräusch pegel dB(A) (EN 62841)		Akku Modell-Nr. - BL2022, BL2023	
	†Druck (L _p)	‡Leistung (L _v)	Vibration (m/s ²) (EN 62841)	
			Pegel	*K
W3111	90	101	18.1	5.8
W3131				
W3151				

† K_{PA} = 3dB Messunsicherheit

‡ K_{WA} = 3dB Messunsicherheit

* K = Messunsicherheit (Schwingungs)

Erfüllt UL STD. 62841-1 & 62841-2-2.
Zertifiziert nach CSA STD. C22.2 No. 62841-1 & 62841-2-2.

⚠️ WARNUNG

Schall- und Vibrationswerte wurden gemäß den international anerkannten Teststandards gemessen. Die tatsächlichen Werte, denen der Benutzer während der Anwendung eines bestimmten Werkzeugs ausgesetzt ist, können von diesen Ergebnissen abweichen. Vor Ort sollten daher Maßnahmen getroffen werden, um die Gefahrenstufe der jeweiligen Anwendung zu bestimmen.

Schmierung

Das Hammergehäuse entfernen, um Amboss, Schlagmechanismusbaugruppe und Getriebe zu schmieren. Fett gleichmäßig und sparsam auftragen. Eine übermäßige Ansammlung von Fett führt zu schwerfälligem Betriebsverhalten. Siehe Zeichnung 48380273 und Tabelle unten. Die Wartungshäufigkeit ist mit einem Pfeil eingekreist und ist definiert in h=Stunden, d=Tagen und m=Monaten der tatsächlichen Verwendung.

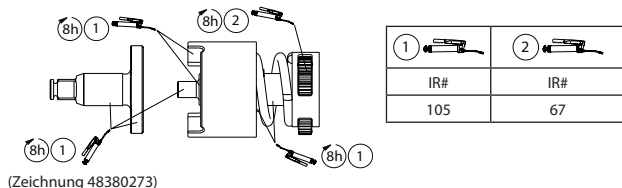
**Arbeitsleuchte****⚠️ VORSICHT**

- Die Arbeitsleuchte kann nicht durch den Bediener gewartet werden. Reparaturen dürfen nur durch ein von Ingersoll Rand autorisiertes Service-Center durchgeführt werden. Die Reparatur seitens des Bedieners kann einen Elektroschock, Brand oder ernsthafte Verletzung herbeiführen.
- Durch Verwendung von Bedienelementen oder Einstellungen sowie Durchführung von Verfahren, die nicht in der Betriebsanleitung angegeben sind, kann es zum Austritt gefährlicher Strahlung kommen.
- Das Leuchtmittel dieser Leuchte kann nicht gewechselt werden. Ist das Leuchtmittel kaputt, muss die gesamte Leuchte ausgetauscht werden.

Teile und Wartung

Die Reparatur und Wartung von Werkzeugen darf nur von einem autorisierten Wartungs- und Reparatur-Center durchgeführt werden.

Führen Sie jedwede Kommunikation bitte über das nächste **Ingersoll Rand**-Büro oder eine entsprechende Werksvertretung.

Umweltschutz

Ist die Lebensdauer dieses Elektrogerätes von **Ingersoll Rand** abgelaufen, muss es in Übereinstimmung mit allen anwendbaren Normen und Vorschriften (lokal, einzelstaatlich, bundesstaatlich etc.) recycelt werden. Unkorrekte Entsorgung kann zu einer Gefährdung der Umwelt führen.

Symbolkennzeichnung

Abfallmaterial zum Recycling abgeben.



Dieses Produkt nicht mit Haushaltsabfall entsorgen.



Produkt enthält Lithium. Dieses Produkt nicht mit Haushaltsabfall entsorgen.

Die Originalanleitung ist in englischer Sprache verfasst. Bei anderen Sprachen handelt es sich um ein Übersetzung der Originalanleitung.

Productveiligheidsinformatie

Bedoeld gebruik: Deze snoerloze slagmoersleutels zijn bedoeld om schroefdraadbevestigingen te verwijderen en te plaatsen.

⚠ WAARSCHUWING

⚠ WAARSCHUWING: Lees alle veiligheidswaarschuwingen, instructies, weergaven en specificaties die met dit elektrische gereedschap zijn meegeleverd. Het niet naleven van de waarschuwingen en instructies kan een elektrische schok, brand en/of andere ernstige verwondingen voor gevolg hebben. Houd alle waarschuwingen en instructies bij voor later gebruik.

- **Zorg voor een verantwoorde afvoer van accu's of recycle deze.** Niet in de accu boren en deze niet verbranden. Het niet op gepaste wijze afvoeren van accu's kan gevaar opleveren voor het milieu of lichamelijk letsel veroorzaken.
- **Gebruik gereedschappen alleen met Ingersoll Rand accu's en acculaders van de juiste spanning.** Het gebruik van andere accu's kan risico op brand, lichamelijk letsel of materiële schade veroorzaken.

Om de huidige richtlijnen na te leven, heeft **Ingersoll Rand** de vollastspanning zoals vermeld op zijn acculabels aangepast naar nominale spanning. Op de nieuwe etikettering wordt de nominale spanning van de batterijen aangepast van 12V naar 10,8V, van 20V naar 18V en van 40V naar 36V.

De nominale spanning is de gemiddelde spanning tijdens het gebruik van de accu. De prestaties van de batterijen zijn niet beïnvloed door deze richtlijn en de batterijen blijven compatibel binnen hun respectieve spanningsplatforms, bijvoorbeeld een IQV® 20-serie gereedschap komt overeen met een IQV® 20-serie batterij.

Raadpleeg formulier 04581146 in de veiligheidshandleiding van de snoerloze slagmoersleutel, formulier 10567832 in de veiligheidshandleiding van de acculader en formulier 10567840 in de veiligheidshandleiding van de accu voor aanvullende informatie.

Handleidingen kunnen worden gedownload vanaf ingersollrand.com

Vermogensregelingssysteem

Het vermogensregelingssysteem van dit gereedschap kan worden ingesteld met behulp van de vermogensregelaar. Om de vermogensmodus te selecteren, haalt u de trekker over en laat u hem los om het gereedschap in te schakelen en de LED's voor de vermogensmodus te laten oplichten. Druk op de knop op de voet van het gereedschap om tussen de drie vermogensmodi te schakelen.

Modus 1 en 2 maken vermogensregeling mogelijk in zowel de vooruit- als achteruitrijstand. Modus 3 levert maximaal vermogen in zowel de vooruit- als achteruitrijstand.

Modus	Richting	Naam	Onbelast toerental	Slagen per minuut	Max. voorwaarts koppel	Beschrijving
			tpm	bpm	ft-lb (Nm)	
1		Laag vermogen	0-725	0-1,400	70 (W3111) 90 (W3131) 100 (W3151)	Gelimiteerd aanhaalmoment, voortdurende werking
2		Gemiddeld vermogen	0-1,600	0-3,000	140 (W3111) 150 (W3131) 180 (W3151)	Gelimiteerd aanhaalmoment, voortdurende werking
3		Vol vermogen	0-2,800	0-4,200	265 (W3111) 300 (W3131) 320 (W3151)	Maximaal aanhaalmoment, voortdurende werking

⚠ WAARSCHUWING

Slagmoersleutels zijn niet momentsleutels. Verbindingen waarvoor specifieke koppel moet worden gecontroleerd met een momentsleutel meter na het plaatsen van een slagmoersleutel. Onjuist torqued bevestigingsmiddelen kan los te maken en letsel veroorzaken.

Productspecificaties

Model	Spanning	Aandrijving		Slagen per minuut	Onbelast toerental	Max. omgekeerd koppel
	V, DC	Type	Afmeting	bpm	tpm	ft-lb (Nm)
W3111	20	Snelwisselbithouder (zeskant)	1/4"	4,200	2,800	265
W3131			3/8"			300
W3151		Vierkant	1/2"			320

Model	Geluidsniveau dB(A) (EN 62841)		Model accu - BL2022, BL2023	
	†Druk (L _p)	‡Vermogen (L _w)	Trillings (m/s ²) (EN 62841)	
			Niveau	*K
W3111	90	101	18.1	5.8
W3131				
W3151				

† K_{pa} = 3dB meeton nauwkeurigheid

‡ K_{wa} = 3dB meeton nauwkeurigheid

* K = Meeton nauwkeurigheid bij K (Trillings)

In overeenstemming met UL STD. 62841-1 & 62841-2-2.
 Certificatie in overeenstemming met CSA STD. C22.2 No. 62841-1 & 62841-2-2.

WAARSCHUWING

Geluids- en vibratiewaarden worden gemeten in overeenstemming met internationaal erkende testnormen. De blootstelling van een gebruiker bij een specifieke toepassing van gereedschap kan afwijken van deze resultaten. Daarom moeten er op locatie metingen worden genomen om het gevareniveau in die specifieke toepassing te bepalen.

Smering

Verwijder klopmachinebehuizing om aanbeeld, inslagtoestelonderdelen en mechanisme in te smeren. Breng het vet gelijkmatig en spaarzaam aan. Een overmaat aan vet resulteert in een trage werking. Zie tekening nr. 48380273 en de onderstaande tabel. De onderhoudsfrequentie wordt weergegeven in een cirkelvormige pijl met h=uren, d=dagen en m=maanden reëel gebruik.

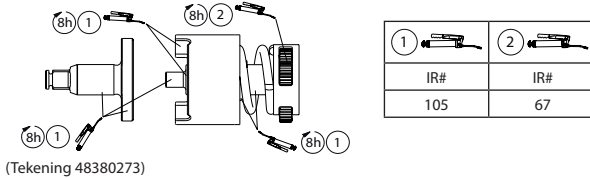
**Taaklampje****OPGELET**

- Het taaklampje leent zich niet voor zelfonderhoud. Reparatie mag uitsluitend door een erkend servicecentrum van Ingersoll Rand worden uitgevoerd. Onderhoud door de gebruiker kan leiden tot elektrische schokken, brand en/of lichamelijk letsel.
- Het gebruik van controlemechanismen of verrichten van aanpassingen aan de apparatuur of de uitvoering van procedures anders dan hier gespecificeerd kan gevaarlijke blootstelling aan straling tot gevolg hebben.
- De lichtbron in deze lamp kan niet worden vervangen. Wanneer de lichtbron stopt met werken, dient de hele lamp te worden vervangen.

Onderdelen en onderhoud

Reparatie en onderhoud van dit gereedschap mogen uitsluitend door een erkend servicecentrum worden uitgevoerd.

Voor alle communicatie wendt u zich tot de dichtstbijzijnde **Ingersoll Rand** vestiging of dealer.

Milieubescherming

Als het elektrische **Ingersoll Rand** product niet meer wordt gebruikt vanwege ouderdom, slijtage of defecten, moet het worden gerecycled. Houd u in dat verband aan de geldende normen en regels (overheid, bedrijf, enz.). Het niet op gepaste wijze afvoeren, kan gevaar opleveren voor het milieu.

Identificatie van symbolen

Stuur afvalmateriaal terug voor recycling.



Voeg dit product niet bij huishoudelijk afvalmateriaal..



Product bevat Lithium-ion. Voeg dit product niet bij huishoudelijk afvalmateriaal.

De originele instructies zijn opgesteld in het Engels. Andere talen zijn een vertaling van de originele instructies.

Produktsikkerhedsinformation

Anvendelsesområder: Disse ledningsfri slagnøger er udformet til at fjerne og installere gevindskårne lukkemekanismer.

⚠ ADVARSEL

⚠ ADVARSEL: Læs alle sikkerhedsadvarsler, instruktioner, illustrationer og specifikationer, der følger med el-værktøjet. Hvis ikke advarselne og vejledningen følges, kan det føre til elektrisk stød, brand og/eller alvorlig personskade. Gem alle advarsler og vejledninger til fremtidig reference.

- **Genbrug eller bortskaf batterierne på forsvarlig vis. Stik ikke hul i eller afbrænd batterierne.** Ukorrekt bortskaffelse kan skade miljøet eller forårsage personskade.
- **Brug kun værktøjerne med Ingersoll Rand-oplader og -batterier med den korrekte spænding.** Brugen af andre batterier kan skabe risiko for brand, personskade eller ejendomsbeskadigelse.

Ingersoll Rand har opdateret deres batterimærkning fra fuldt opladet spænding til nominel spænding for at følge gældende retningslinjer. Den nye mærkning vil afspejle batteriernes nominelle spænding, der justeres fra 12V til 10,8V, fra 20V til 18V og fra 40V til 36V.

Nominel spænding er den gennemsnitlige spænding, der opnås, mens batteriet er i brug. Bemærk, at batteriets ydeevne ikke er blevet påvirket på grund af overholdelse af denne retningslinje, og batterierne bevarer kompatibilitet inden for deres respektive spændingsplatforme, f.eks. svarer et værktøj i IQV® 20-serien til et batteri i IQV® 20-serien.







For yderligere information henvises der til formular 04581146 i sikkerhedsvejledningen til de ledningsfri slagnøglere, formular 10567832 i vejledningen med sikkerhedsinformation til batteriopladeren samt formular 10567840 i vejledningen med sikkerhedsinformation til batteriet.

Vejledninger kan downloades fra ingersollrand.com

Strømstyringssystem

Strømstyringssystemet på dette værktøj kan justeres ved hjælp af strømregulatoren. For at vælge strømtilstand skal du trække og slippe aftrækkeren for at tænde for værktøjet og tænde lysdioderne for strømtilstand. Tryk på knappen på værktøjsfoden for at vælge mellem de tre strømtilstande.

Tilstand 1 og 2 giver strømstyring i både fremadgående og tilbagegående retning. Tilstand 3 giver maksimal strøm i både fremadgående og tilbagegående retning.

Tilstand	Retning	Navn	Tomgangshastighed	Slag Pr. Minut	Maksimalt fremadgående drejningsmoment	Beskrivelse
			rpm	bpm	ft-lb (Nm)	
1 		Lav strøm	0-725	0-1,400	70 (W3111) 90 (W3131) 100 (W3151)	Drejningsmomentbegrænsende, kører kontinuerligt
2 		Mellem strøm	0-1,600	0-3,000	140 (W3111) 150 (W3131) 180 (W3151)	Drejningsmomentbegrænsende, kører kontinuerligt
3 		Maks. effekt	0-2,800	0-4,200	265 (W3111) 300 (W3131) 320 (W3151)	Maksimalt drejningsmoment, kører kontinuerligt

⚠ ADVARSEL

Slagnøglere er ikke momentnøgler. Forbindelser, som kræver specifikt moment, skal kontrolleres med en momentnøgle efter fitting med en slagnøgle. Forkert strammede fastgøringsanordninger kan blive løse og medføre personskade.

Produktspecifikationer

Model	Spænding	Drev		Slag Pr. Minut	Tomgangshastighed	Maksimalt tilbagegående drejningsmoment
	V, DC	Type	Størrelse	bpm	rpm	ft-lb (Nm)
W3111	20	Hurtigvekselhex	1/4"	4,200	2,800	265
W3131		Kvadrat	3/8"			300
W3151			1/2"			320

Model	Lydniveau dB(A) (EN 62841)		Batterimodel - BL2022, BL2023	
	†Tryk (L _p)	‡Effekt (L _w)	Vibrations (m/s ²) (EN 62841)	
			Niveau	*K
W3111	90	101	18.1	5.8
W3131				
W3151				

† K_{pa} = 3dB måtosikkerhet

‡ K_{wa} = 3dB måtosikkerhet

* K = måtosikkerhet (Vibrations)

Udfylder kraven for UL STD. 62841-1 & 62841-2-2.
Certificeret enligt CSA STD. C22.2 No. 62841-1 & 62841-2-2.

⚠ ADVARSEL

Lyd- og vibrationsværdier blev målt i overensstemmelse med internationalt anerkendte teststandarder. Brugers eksponering under en specifik værktøjsanvendelse kan adskille sig fra disse resultater. Derfor bør der anvendes stedsspecifikke målinger til at bedømme fareniveauet for denne specifikke anvendelse.

Smøring

Afmonter hammerkabinettet for at smøre ambolten, slagmekanismen og gearene. Fordel fedtet jævnt og med måde. En overdreven ophobning af fedt vil resultere i langsom drift. Se illustration 48380273 og nedenstående tabel. Vedligeholdelseshyppigheden vises med en rund pil og defineres som t=timer, d=dage og m=måneder for reel brug.

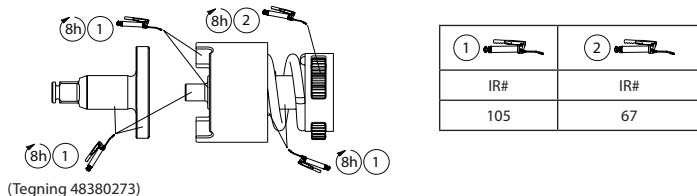
**Arbejdslampe****⚠ FORSIGTIG**

- Arbejdslampen kan ikke serviceres af brugeren. Reparationer må kun udføres af et autoriseret Ingersoll Rand-servicecenter. Serviceringer foretaget af brugeren kan resultere i elektrisk stød, brand og/eller alvorlig personskade.
- Brug af kontroller eller justeringer eller udførelse af andre procedurer end de heri specificerede kan resultere i farlig strålingseksponering.
- Dette armaturs lyskilde kan ikke udskiftes. Når lyskilden når enden af sin levetid, skal hele armaturet udskiftes.

Dele og vedligeholdelse

Reparation og vedligeholdelse af værktøjet må kun foretages af et autoriseret servicecenter.

Al korrespondance bedes stilet til det nærmeste **Ingersoll Rand**-kontor eller -distributør.

Miljøbeskyttelse

Når brugstiden for **Ingersoll Rand**-el-produktet er udløbet, skal det sendes til genbrug i overensstemmelse med de gældende standarder og regler (lokale, nationale, europæiske osv.). Forkert bortskaffelse kan skade miljøet.

Symbolidentifikation

Returnér affald mhp. genbrug.



Dette produkt må ikke bortskaffes med almindeligt affald.



Produktet indeholder litiumion.
Dette produkt må ikke bortskaffes med almindeligt affald.

Den originale vejledning er på engelsk. Andre sprog er en oversættelse af den originale vejledning.

Produktsäkerhetsinformation

Avsedd användning: Dessa sladdlösa slående muttermaskiner är utformade för att lossa och dra åt gängade fästelement.

⚠ VARNING

⚠ VARNING: Läs alla säkerhetsvarningar, instruktioner, illustrationer och specifikationer som levereras tillsammans med detta elverktyg. Om du inte följer varningar och instruktioner riskerar du att utsätta dig för elstötar, brand och/eller allvarliga skador. Spara alla varningar och instruktioner för framtida referens.

- **Återvinn eller kassera batterierna på ett ansvarsfullt sätt.** Punktera eller bränn inte batterierna. Olämplig kassering kan skada miljön eller orsaka personskada.
- **Använd endast verktygen med Ingersoll Rand batterier och laddare med lämplig spänning.** Att använda några andra batterier kan skapa en brandfara, personskada eller sakskada.

Ingersoll Rand har uppdaterat sin batterimärkning från fulladdad spänning till märkspänning för att följa gällande riktlinjer. Den nya märkningen kommer att återspegla den nominella spänningen för batterierna som justeras från 12V till 10,8V, från 20V till 18V och från 40V till 36V.

Märkspänning är den genomsnittliga spänning som uppmäts när batteriet används. Observera att batteriets prestanda inte har påverkats på grund av att dessa riktlinjer följs och att batterierna bibehåller kompatibilitet inom sina respektive spänningsplattformar, till exempel motsvarar ett IQV® 20-serieverktyg ett IQV® 20-batteri.

För mer information, se säkerhetsinformation för sladdlösa slående muttermaskiner Form 04581146, säkerhetsinformation för batteriladdare Form 10567832 och säkerhetsinformation för batteri Form 10567840.

Manualerna kan laddas ner från ingersollrand.com

Effektregleringssystem

Verktygets effektregleringssystem kan justeras med hjälp av effektregulatorn. För att välja strömläge, dra och släpp avtryckaren för att slå på verktyget och tända strömlägeslamporna. Tryck på knappen på verktygsfoten för att växla mellan de tre effektlägena.

Läge 1 och 2 ger effektreglering i både framåt- och bakåtriktning. Läge 3 ger maximal effekt i både framåt- och bakåtriktning.

Läge	Riktning	Namn	Ingen belastning Hastighet	Slag per minut	Max. framåtriktat vridmoment	Beskrivning
			v/min	bpm	ft-lb (Nm)	
1		Låg effekt	0-725	0-1,400	70 (W3111) 90 (W3131) 100 (W3151)	Begränsat vridmoment, kontinuerlig körning
2		Medeleffekt	0-1,600	0-3,000	140 (W3111) 150 (W3131) 180 (W3151)	Begränsat vridmoment, kontinuerlig körning
3		Högsta effekt	0-2,800	0-4,200	265 (W3111) 300 (W3131) 320 (W3151)	Högsta vridmoment, kontinuerlig körning

⚠ VARNING

Slående verktyg är inte momentnycklar. Förband som kräver ett visst moment måste kontrolleras med en momentmätare efter att de monterats med ett slående verktyg. Fästdon som kopplats felaktigt kan lossa och orsaka skada.

Produktspecifikationer

Modell	Spänning	Drivning		Slag per minut	Ingen belastning Hastighet	Max. bakåtriktat vridmoment
	V, DC	Typ	Storlek	bpm	v/min	ft-lb (Nm)
W3111	20	Snabbchuck sexkant	1/4"	4,200	2,800	265
W3131			3/8"			300
W3151		Fyrkant	1/2"			320

Modell	Ljudnivå dB(A) (EN 62841)		Batteri Modell - BL2022, BL2023	
	†Tryck (L _p)	‡Effekt (L _w)	Vibrations (m/s ²) (EN 62841)	
			Niva	*K
W3111	90	101	18.1	5.8
W3131				
W3151				

† K_{pa} = 3dB mätosäkerhet

‡ K_{wa} = 3dB mätosäkerhet

* K = mätosäkerhet (Vibrations)

Uppfyller kraven för UL STD. 62841-1 & 62841-2-2.
Certifierad enligt CSA STD. C22.2 No. 62841-1 & 62841-2-2.

⚠ VARNING

Värden för ljud och vibrationer har mätts upp i enlighet med etablerade internationella teststandarder. Användarens exponering vid en viss användning av ett verktyg kan skilja sig från dessa resultat. Därför bör mätningar göras på plats för att bedöma risken vid den specifika användningen.

Smörjning

Ta bort hammarhylsan för att smörja städet, slagmekanismen och kugghjulen. Applicera fettet jämt och sparsamt. För mycket ackumulerat fett kommer att försämra driften. Se ritning 48380273 och tabellen nedan. Underhållsintervallen visas i runda pilar och definieras som h=timmar, d=dagar och m=månader av faktisk brukstid.

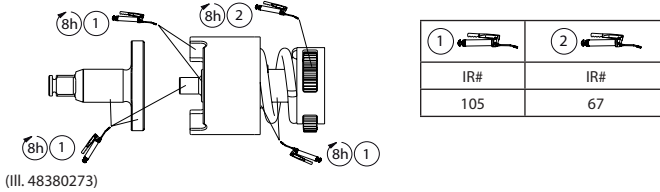
**Arbetslampan****⚠ VAR FÖRSIKTIG**

- Arbetslampan är inte användarvänlig. Reparation får endast utföras på en av Ingersoll Rand auktoriserad reparationsverkstad. Service utförd av användaren kan resultera i elektrisk stöt, brand och/eller allvarlig personskada.
- Bruk av reglage, justeringar eller procedurer som skiljer sig från de som specificeras kan resultera i skadlig strålning.
- Ljuskällan för den här lampan kan inte bytas. Hela lampan måste bytas när ljuskällan når slutet på sin livslängd.

Delar och underhåll

Reparation och underhåll på verktyg bör bara utföras av en auktoriserad reparationsverkstad.

All kommunikation hänvisas till närmaste **Ingersoll Rand**-kontor eller -distributör.

Miljöskydd

När livslängden för **Ingersoll Rands** elektriska produkt har förflutit måste det återvinnas i enlighet med alla tillämpliga regler och lagar (lokala, kommunala, statliga etc.). Olämplig kassering kan skada miljön.

Identifiering av symboler

Returnera kasserat material för återvinning.



Kassera inte den här produkten tillsammans med hushållssopor.



Produkten innehåller litiumjon.
Kassera inte den här produkten tillsammans med hushållssopor.

Originalinstruktionerna är skrivna på engelska. Andra språk utgör en översättning av originalinstruktionerna.

Sikkerhetsinformasjon for produktet

Tiltent bruk: Disse trådløse slagnøklene er fremstillet til å fjerne og montere gjengede festeanordninger.

⚠ ADVARSEL

⚠ ADVARSEL: Les alle sikkerhetsadvarslar, instruksjoner, illustrasjoner og spesifikasjoner som følger med elektroverktøyet. Manglende etterlevelse av advarslar og instruksjoner kan føre til elektrisk sjokk, brann og/eller alvorlig skade. Ta vare på alle advarslar og instruksjoner til senere bruk.

- **Batterier skal gjenvinnes eller avhendes på en forsvarlig måte.** Punkter eller brenn ikke batterier. Feilavhending kan utgjøre en miljøfare eller føre til personskade.
- **Bruk bare verktøy med Ingersoll Rand batterier med korrekt spenning.** Bruk av andre batterier kan utgjøre en fare for brann, personskade eller eiendomsskade.

Ingersoll Rand har oppdatert batterimerkingen fra fulladet spenning til nominell spenning for å følge gjeldende retningslinjer. Den nye merkingen vil gjenspeile den nominelle spenningen til batteriene som justeres fra 12V til 10,8V, fra 20V til 18V og fra 40V til 36V.

Nominell spenning er den gjennomsnittlige spenningen som vises mens batteriet er i bruk. Merk at batteriytelsen ikke har blitt påvirket på grunn av overholdelse av disse retningslinjene, og batteriene opprettholder kompatibilitet innenfor sine respektive spenningsplattformer, for eksempel samsvarer et verktøy i IQV® 20-serien med et batteri i IQV® 20-serien.



For ytterligere informasjon henvises det til skjema 04581146 i sikkerheshåndboken til den trådløse slagnøkkelen, samt skjema 10567832 i sikkerheshåndboken til batteriladeren og skjema 10567840 i sikkerheshåndboken til batteriet.

Håndbøker kan lastes ned fra ingersollrand.com

Strømkontrollsystem

Strømkontrollsystemet på dette verktøyet kan justeres ved hjelp av strømregulatoren. For å velge strømmodus, trekk og slipp avtrekkeren for å slå på verktøyet og tenne strømmoduslampene. Trykk på knappen på verktøyfoten for å bla gjennom de tre strømmodusene.

Modus 1 og 2 gir kraftkontroll både forover og bakover. Modus 3 gir maksimal kraft både forover og bakover.

Modus	Retning	Navn	Hastighet uten belastning	Slag per minutt	Maks. dreiemoment forover	Beskrivelse
			rpm	bpm	ft-lb (Nm)	
1		Lite strøm	0-725	0-1,400	70 (W3111) 90 (W3131) 100 (W3151)	Momentbegrensning, fortløpende kjøring
2		Middels strøm	0-1,600	0-3,000	140 (W3111) 150 (W3131) 180 (W3151)	Momentbegrensning, fortløpende kjøring
3		Maks. kraft	0-2,800	0-4,200	265 (W3111) 300 (W3131) 320 (W3151)	Maksimum moment, fortløpende kjøring

⚠ ADVARSEL

Slagnøkler er ikke momentnøkler. Koblinger som krever et spesifikt moment må kontrolleres med en momentmåler etter bruk av en slagnøkkel. Festeanordninger med feil moment kan løse og forårsake skade.

Produktspesifikasjoner

Modell	Spenning	Drivmek-anisme		Slag per minutt	Hastighet uten belastning	Maks. dreiemoment bakover
	V, DC	Type	Størrelse	bpm	rpm	ft-lb (Nm)
W3111	20	Hurtigskiftsekskant	1/4"	4,200	2,800	265
W3131			3/8"			300
W3151		Firkant	1/2"			320

Modell	Lydnivå dB(A) (EN 62841)		Batteri modell - BL2022, BL2023	
	†Trykk (L _p)	‡Effekt (L _w)	Vibrasjons (m/s ²) (EN 62841)	
			Nivå	*K
W3111	90	101	18.1	5.8
W3131				
W3151				

† K_{PA} = 3dB målesikkerhet

‡ K_{WA} = 3dB målesikkerhet

* K = målesikkerhet (Vibrasjons)

I henhold til UL STD. 62841-1 & 62841-2-2.
Sertifisert til CSA STD. C22.2 No. 62841-1 & 62841-2-2.

⚠ ADVARSEL

Lyd- og vibrasjonsverdiene ble målt i samsvar med internasjonalt anerkjente teststandarder. Eksponeringen for brukeren i et bestemt bruksområde for verktøyet kan variere fra disse resultatene. Derfor bør målingene på stedet benyttes for å avgjøre farenivået i det bestemte bruksområdet.

Smøring

Fjern hammerbeholderen for å påføre smøremiddel på ambolt, anordning for støtmekanisme og gir. Sørg for å smøre et jevnt og tynt lag. Overdreven smøring vil redusere yteevnen. Se tegning 48380273 og tabellen under. Vedlikeholdsfrekvens vises i den sirkulære pilens retning og angis som h=timer, d= dager og m=måneder.

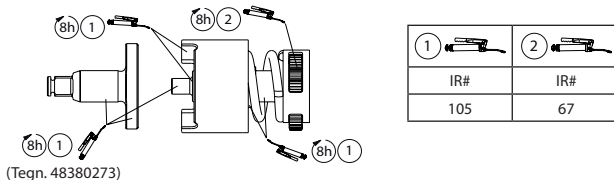
**Arbeidslampe****⚠ OBS!**

- Bruker kan ikke utføre service på lampen. Reparasjoner skal bare utføres på et servicesenter autorisert av Ingersoll Rand. Service utført av bruker kan føre til elektrisk støt, brann og/eller alvorlig personskade.
- Bruk av kontroller eller justeringer eller utføring av andre prosedyrer enn de som er angitt heri, kan medføre eksponering mot farlig stråling.
- Lyskilden i denne lampeenheten kan ikke skiftes ut. Når lyskilden når slutten av sin levetid, må hele lampeenheten skiftes ut.

Reservedeler og vedlikehold

Reparasjon og vedlikehold av verktøyet skal bare utføres av et autorisert servicesenter.

Alle kommunikasjoner henvises til nærmeste **Ingersoll Rand** kontor eller distributør.

Miljøbeskyttelse

Et gammelt **Ingersoll Rand** kraftprodukt skal gjenvinnes i henhold til gjeldende standarder og regelverk (lokale og statlige). Feilavhending kan utgjøre en miljøfare.

Symbolidentifikasjon

Returner avfallsmateriale for gjenvinning.



Kast ikke produktet sammen med husholdningsavfall.



Produktet inneholder litium-ion. Kast ikke produktet sammen med husholdningsavfall.

De originale instruksjonene er på engelsk. Andre språk er en oversettelse av de originale instruksjonene.

Tietoja tuoteturvallisuudesta

Käyttötarkoitus: Nämä johdottomat impaktiavaimet on suunniteltu kierteillä varustettujen kiinnikkeiden irrottamiseen ja asentamiseen.

VAROITUS

VAROITUS: Lue kaikki tämän voimatyökalun mukana tulevat varoitukset, ohjeet, kuvat ja tekniset tiedot. Varoitusten ja ohjeiden laiminlyönti voi aiheuttaa sähköiskun, tulipalon ja/tai vakavan loukkaantumisen. Säilytä kaikki varoitukset ja ohjeet myöhempää käyttöä varten.

- **Kierrätä tai hävitä akut vastuullisella tavalla.** Älä lävistä tai polta akkuja. Väärä hävitystapa voi vaarantaa ympäristön tai aiheuttaa henkilövahinkoja.
- **Käytä työkaluja vain Ingersoll Randin akuilla ja laturilla, joissa on oikea jännite.** Jonkun muun akun käyttö saattaa aiheuttaa tulipalon, henkilö- tai omaisuusvahinkojen vaaran.

Ingersoll Randin akkujen merkinnät on päivitetty täyden latauksen jännitteestä nimellijännitteeseen nykyisten ohjeiden mukaisesti. Uusi merkintä heijastaa akkujen nimellijännitettä, joka on säädetty 12 V: stä 10,8 V: iin, 20 V: stä 18 V: iin ja 40 V: stä 36 V: iin.

Nimellijännite on keskimääräinen jännite akun käytön aikana. Huomaa, että tämän ohjeen noudattaminen ei ole vaikuttanut akun suorituskykyyn ja että akut ovat yhteensopivia jännitealustoillaan, esimerkiksi IQV® 20 -sarjan työkalu vastaa IQV® 20 -sarjan akkuja.

Lisätietoja on johdottoman impaktiavaimen tuoteturvallisuuden lomakkeessa 04581146, akkulaturin tuoteturvallisuuslomakkeessa 10567832 ja akun tuoteturvallisuuslomakkeessa 10567840.

Ohjeet voi ladata osoitteesta ingersollrand.com

Tehonsäätöjärjestelmä

Tämän työkalun tehonsäätöjärjestelmää voidaan säätää tehonsäätimellä. Virtatilan valitsemiseksi, vedä ja vapauta liipaisin kytkäksesi työkalun päälle ja sytyttääksesi virtatilan LED-valot. Valitse jokin kolmesta virtatilasta painamalla työkalun alaosassa olevaa painiketta.

Tilat 1 ja 2 säätävät tehoa sekä eteen- että taaksepäin kohdistuvassa käyttösuunnassa. Tila 3 tarjoaa enimmäistehon sekä eteen- että taaksepäin kohdistuvassa käyttösuunnassa.

Tila	Suunta	Nimi	Nopeus kuormittamattomana	Iskujen määrä minuutissa	Suurin vääntömomentti eteenpäin	Kuvaus
			kierr./min	bpm	ft-lb (Nm)	
1		Pieni teho	0-725	0-1,400	70 (W3111) 90 (W3131) 100 (W3151)	Momenttia rajoittava, jatkuva käynti
2		Keskiteho	0-1,600	0-3,000	140 (W3111) 150 (W3131) 180 (W3151)	Momenttia rajoittava, jatkuva käynti
3		Enimmäisteho	0-2,800	0-4,200	265 (W3111) 300 (W3131) 320 (W3151)	Enimmäismomentti, jatkuva käynti

VAROITUS

Impaktiavaimet eivät ole momenttivääntimiä. Tietyt momentin vaativat liitokset on tarkistettava momenttimittarilla impaktiavaimella asennuksen jälkeen. Väärään momenttiin kiristetyt kiinnikkeet voivat irrota ja aiheuttaa vammoja.

Tuotteen tekniset tiedot

Malli	Jännite	Käyttölaite		Iskujen määrä minuutissa	Nopeus kuormittamattomana	Suurin vääntömomentti taaksepäin
		Tyyppi	Koko			
W3111	20	Pikavaihto (kuusiopää)	1/4"	4,200	2,800	265
W3131			3/8"			300
W3151		Neliskulmainen	1/2"			320

Malli	Melutaso dB(A) (EN 62841)		Akun malli - BL2022, BL2023	
	†Paine (L _p)	‡Teho (L _w)	Väriä (m/s ²) (EN 62841)	
			Taso	*K
W3111	90	101	18.1	5.8
W3131				
W3151				

† K_{pa} = 3dB mittauksen epävarmuus

‡ K_{wa} = 3dB mittauksen epävarmuus

* K = mittauksen epävarmuus (Väriä)

Noudattaa UL STD. 62841-1 & 62841-2-2.
Sertifioitu CSA STD. C22.2 No. 62841-1 & 62841-2-2.

VAROITUS

Äänen ja tärähtelyn arvot mitattiin käyttäen kansainvälisesti tunnustettuja testinormeja. Käyttäjän altistus tietystä työkalusovelluksessa voi erota näistä tuloksista. Siksi pitäisi käyttää paikan päällä suoritettuja mittauksia tietyn sovelluksen vaaratasen määrittelyä varten.

Voitelu

Poista iskuriikotelo lisätäkseen voiteluainetta alasimeen, iskumekanismikokoonpanoon ja vaihteisiin. Levitä rasvaa tasaisesti ja säästeliäästi. Liiallinen rasvamäärä hidastaa toimintaa. Katso piirustusta 48380273 ja alla olevaa taulukkoa. Huoltoväli osoitetaan ympyränuolella ja määritetään todellisina käyttötunteina (h), -päivinä (d) ja -kuukausina (m).

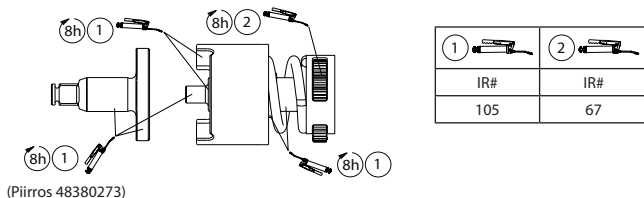
**Työvalo****VARO**

- Käyttäjä ei voi huoltaa työvaloa. Vain Ingersoll-Randin valtuuttama huoltokorjauskeskus saa korjata ja huoltaa työvaloa. Käyttäjän tekemästä huollosta voi olla seurauksena sähköisku, tulipalo tai vakava loukkaantuminen.
- Hallintalaitteiden käyttö tai säätöjen tekeminen muuten kuin tässä asiakirjassa esitetyllä tavalla tai muiden kuin tässä asiakirjassa esitettyjen toimenpiteiden tekeminen saattaa aiheuttaa vaarallisen säteilyaltistuksen.
- Tämän valaisimen valonlähde ei ole vaihdettavissa. Kun valonlähteen käyttöikä päättyy, koko valaisin on vaihdettava.

Osat ja huolto

Vain valtuutettu huoltokorjauskeskus saa korjata ja huoltaa tätä työkalua.

Hoida viestintä lähimmän **Ingersoll Randin** toimiston tai jakelijan kanssa.

Ympäristön suojele

Kun **Ingersoll Randin** sähkötuotteen käyttöikä on ohi, se on kierrätettävä voimassa olevien standardien ja säädösten mukaisesti (paikalliset, osavaltiokohtaiset, maakohtaiset jne.). Väärä hävitystapa voi vahingoittaa ympäristöä.

Symbolin tunnistus

Palauta jättemateriaali kierrätettäväksi.



Älä hävitä tätä tuotetta kotitalousjätteen mukana.



Tuote sisältää litiumionia.
Älä hävitä tätä tuotetta kotitalousjätteen mukana.

Alkuperäiset ohjeet ovat englanninkielisiä. Muut kielet ovat alkuperäisen ohjeen käännöksiä.

Informações de Segurança do Produto

Utilização Prevista: Estas Chaves de Impacto Sem Fios destinam-se à remoção e à instalação de dispositivos de fixação roscados.

AVISO

AVISO: Leia todos os avisos de segurança, instruções, ilustrações e especificações fornecidos com esta ferramenta elétrica. O não cumprimento dos avisos e das instruções pode resultar em choques elétricos, incêndios e/ou ferimentos graves. Conserve todos os Avisos e instruções para futura referência.

- **Elimine ou recicle as baterias de forma responsável.** Não perfure nem queime as baterias. Uma eliminação incorrecta pode prejudicar o ambiente ou causar lesões pessoais.
- **Utilize exclusivamente Ferramentas com o carregador de baterias e as baterias da Ingersoll Rand com a tensão adequada.** A utilização de outras baterias pode dar azo a riscos de incêndio, lesões ou danos materiais.

A **Ingersoll Rand** atualizou a rotulagem das suas baterias de tensão completamente carregada para tensão nominal, visando cumprir as diretrizes atuais. A nova etiquetagem reflectirá a voltagem nominal das baterias ajustadas de 12V para 10,8V, de 20V para 18V, e de 40V para 36V.

A tensão nominal é a tensão média apresentada com a bateria em utilização. Note-se que o desempenho da bateria não foi afectado devido à aderência a esta directriz e as baterias mantêm compatibilidade dentro das suas respectivas plataformas de tensão, por exemplo, uma ferramenta da série IQV® 20 corresponde a uma bateria da série IQV® 20.







Para obter informações mais detalhadas, consulte o manual com as informações de segurança da Chave de Impacto Sem Fios, com a referência 04581146, o manual com as informações de segurança do Carregador de Baterias, com a referência 10567832, e o manual com as informações de segurança da Bateria, com a referência 10567840.

Pode transferir manuais do seguinte endereço da Internet: ingersollrand.com

Sistema de controlo de potência

O sistema de controlo de potência desta ferramenta pode ser ajustado com o regulador de potência. Para seleccionar o modo de potência, puxar e soltar o gatilho para ligar a ferramenta e iluminar os LEDs do modo de potência. Prima o botão na base da ferramenta para alternar entre os três modos de potência.

Os modos 1 e 2 permitem controlar a potência para a frente e para trás. O modo 3 proporciona a potência máxima para a frente e para trás.

Modo	Direcção	Nome	Velocidade Sem Carga	Impactos por Minuto	Binário máximo para a frente	Descrição
			rpm	bpm	ft-lb (Nm)	
1 		Baixa potência	0-725	0-1,400	70 (W3111) 90 (W3131) 100 (W3151)	Limitação de binário, funcionamento contínuo
2 		Média potência	0-1,600	0-3,000	140 (W3111) 150 (W3131) 180 (W3151)	Limitação de binário, funcionamento contínuo
3 		Potência máxima	0-2,800	0-4,200	265 (W3111) 300 (W3131) 320 (W3151)	Binário máximo, funcionamento contínuo

AVISO

As chaves de impacto não são chaves dinamométricas. As ligações que requerem um binário de aperto específico devem ser verificadas com uma chave dinamométrica depois de apertadas com uma chave de impacto. Os dispositivos de fixação apertados com um binário de aperto incorrecto podem soltar-se e causar lesões.

Especificações do Produto

Modelo	Tensão	Mecanismo de Accionamento		Impactos por Minuto	Velocidade Sem Carga	Binário máximo para trás
	V, DC	Tipo	Tamanho	bpm	rpm	ft-lb (Nm)
W3111	20	Hex de Mudança Rápida	1/4"	4,200	2,800	265
W3131			3/8"			300
W3151		Quadrado	1/2"			320

Modelo	Nível de Ruído dB(A) (EN 62841)		Modelo da bateria - BL2022, BL2023	
	†Pressão (L _p)	‡Potência (L _w)	Vibrações (m/s ²) (EN 62841)	
			Nível	*K
W3111	90	101	18.1	5.8
W3131				
W3151				

† Incerteza de medida K_{PA} = 3dB

‡ Incerteza de medida K_{WA} = 3dB

* Incerteza de medida K (Vibrações)

Em conformidade com a UL STD. 62841-1 & 62841-2-2.
Certificado para CSA STD. C22.2 No. 62841-1 & 62841-2-2.

AVISO

Os valores de vibração e ruído foram medidos de acordo com normas de teste reconhecidas a nível internacional. A exposição relativamente ao utilizador numa aplicação de ferramenta específica pode divergir destes resultados. Por conseguinte, deve proceder-se a medições no local, a fim de determinar o nível de risco nessa aplicação específica.

Lubrificação

Remover a cobertura do martelo para lubrificar a bigorna, o conjunto do mecanismo de impacto e as engrenagens. Aplique a massa lubrificante de forma uniforme e na quantidade adequada. Uma acumulação excessiva de massa lubrificante dá azo a uma operação mais lenta. Ver o desenho 48380273 e a tabela abaixo. A frequência de manutenção é indicada por uma seta circular e definida como h=horas, d=dias e m=meses de utilização real.

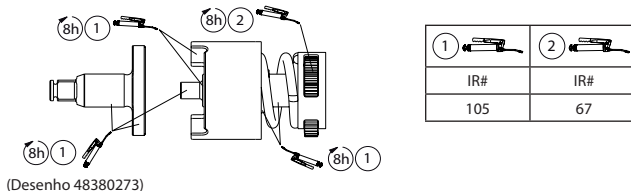
**Lanterna****ATENÇÃO**

- A lanterna não pode ser reparada pelo utilizador. A sua reparação só deve ser levada a cabo por um Centro de Assistência Técnica Autorizado da Ingersoll Rand. Uma reparação efectuada pelo utilizador pode dar origem a choques eléctricos, incêndios e/ou lesões pessoais graves.
- A utilização de controlos ou ajustes ou o desempenho de procedimentos diferentes dos aqui especificados pode resultar numa exposição perigosa a radiações.
- A fonte de luz deste candeeiro não é substituível; quando a fonte de luz atingir o seu fim de vida, será necessário substituir todo o candeeiro.

Peças e Manutenção

A reparação e a manutenção da ferramenta só devem ser levadas a cabo por um Centro de Assistência Técnica Autorizado.

Para qualquer assunto, contacte o escritório ou o distribuidor da **Ingersoll Rand** mais próximo.

Protecção do Ambiente

Quando a vida útil de um produto eléctrico da **Ingersoll Rand** chega ao fim, ele tem de ser reciclado de acordo com todas as normas e os regulamentos aplicáveis (locais, estaduais, nacionais, federais, etc.). Se a bateria for deitada fora de modo incorrecto pode prejudicar o ambiente.

Identificação dos Símbolos

Devolver para reciclagem.



Não juntar este produto ao lixo doméstico.



Este produto contém iões de lítio.
Não juntar este produto ao lixo doméstico.

As instruções originais estão redigidas na língua inglesa. e encontram-se traduzidas noutros idiomas.

Πληροφορίες ασφαλείας προϊόντος

Προοριζόμενη χρήση: Αυτά τα κρουστικά δραπανοκατσάβιδα μπαταρίας έχουν σχεδιαστεί για την αφαίρεση και την εγκατάσταση σφικκτῆρων με σπείρωμα.

⚠️ ΠΡΟΕΙΔΟΠΟΙΗΣΗ

⚠️ ΠΡΟΕΙΔΟΠΟΙΗΣΗ: Διαβάστε όλες τις προειδοποιήσεις ασφαλείας, οδηγίες, εικόνες και προδιαγραφές που παρέχονται με το συγκεκριμένο ηλεκτρικό εργαλείο. Η μη τήρηση των προειδοποιήσεων και των οδηγιών μπορεί να οδηγήσει σε ηλεκτροπληξία, πυρκαγιά και / ή σοβαρό τραυματισμό. Αποθηκεύστε όλες τις Προειδοποιήσεις και τις οδηγίες για μελλοντική αναφορά.

- **Φροντίστε για την κατάλληλη ανακίνηση ή διάθεση των μπαταριών.** Μην τρυπάτε και μην καίτε τις μπαταρίες. Η εσφαλμένη διάθεση ενδέχεται να θέσει σε κίνδυνο το περιβάλλον ή να προκαλέσει τραυματισμό.
- **Χρησιμοποιείτε τα εργαλεία μόνο με μπαταρίες και φορτιστές κατάλληλης τάσης της Ingersoll Rand.** Η χρήση οποιουδήποτε άλλου τύπου μπαταριών μπορεί να προκαλέσει κίνδυνο φωτιάς, τραυματισμού ή υλικές ζημιές.

Η Ingersoll Rand επικαιροποίησε την επισήμανση των μπαταριών της από πλήρως φορτισμένη τάση σε ονομαστική τάση ώστε να ακολουθεί τις τρέχουσες κατευθυντήριες οδηγίες. Η νέα σήμανση θα αντικατοπτρίζει την ονομαστική τάση των μπαταριών ρυθμιζόμενη από 12V σε 10,8V, από 20V σε 18V και από 40V σε 36V.

Η ονομαστική τάση είναι η μέση τάση που παρουσιάζεται ενώ η μπαταρία βρίσκεται σε λειτουργία. Σημειώστε ότι η απόδοση της μπαταρίας δεν έχει επηρεαστεί λόγω της τήρησης αυτής της κατευθυντήριας γραμμής και οι μπαταρίες διατηρούν συμβατότητα με τις αντίστοιχες πλατφόρμες τάσης τους, για παράδειγμα ένα εργαλείο της σειράς IQV® 20 αντιστοιχεί με μια μπαταρία της σειράς IQV® 20.

Για περισσότερες πληροφορίες, ανατρέξτε στο έντυπο 04581146 του εγχειριδίου πληροφοριών ασφαλείας για κρουστικά δραπανοκατσάβιδα μπαταρίας, στο έντυπο 10567832 του εγχειριδίου πληροφοριών ασφαλείας για φορτιστές μπαταρίας και στο έντυπο 10567840 του εγχειριδίου πληροφοριών ασφαλείας για μπαταρίες.

Λήψη εγχειριδίων μπορεί να γίνει από την ηλεκτρονική διεύθυνση ingersollrand.com

Σύστημα ελέγχου ισχύος

Το σύστημα ελέγχου ισχύος σε αυτό το εργαλείο μπορεί να ρυθμιστεί με τη χρήση του ρυθμιστή ισχύος. Για να επιλέξετε τη λειτουργία τροφοδοσίας, τραβήξτε και αφήστε τη σκανδάλη για να ενεργοποιηθεί το εργαλείο και να ανάψετε τα LED της λειτουργίας τροφοδοσίας. Πατήστε το κουμπί στο πέλμα του εργαλείου για διαδοχική εναλλαγή μεταξύ των τριών λειτουργιών ισχύος.

Οι λειτουργίες 1 και 2 παρέχουν έλεγχο ισχύος τόσο προς τα εμπρός όσο και αντίστροφα. Η λειτουργία 3 παρέχει μέγιστη ισχύ τόσο προς τα εμπρός όσο και αντίστροφα.

Λειτουργία	Κατεύθυνση	Όνομα	Ταχύτητα χωρίς φορτίο	Κρούσεις ανά λεπτό	Μεγ. ροπή προς τα εμπρός	Περιγραφή
			rpm	bpm	ft-lb (Nm)	
1		Χαμηλής ισχύος	0-725	0-1,400	70 (W3111) 90 (W3131) 100 (W3151)	Περιορισμός ροπής, συνεχής λειτουργία
2		Μεσαίας ισχύος	0-1,600	0-3,000	140 (W3111) 150 (W3131) 180 (W3151)	Περιορισμός ροπής, συνεχής λειτουργία
3		Μέγιστη ισχύς	0-2,800	0-4,200	265 (W3111) 300 (W3131) 320 (W3151)	Μέγιστη ροπή, συνεχής λειτουργία

⚠️ ΠΡΟΕΙΔΟΠΟΙΗΣΗ

Τα κρουστικά δραπανοκατσάβιδα δεν είναι δυναμόκλειδα. Οι συνδέσεις που απαιτούν συγκεκριμένη ροπή σύσφιξης πρέπει να ελέγχονται με ροπήμετρο προσαρμοσμένο σε ένα κρουστικό δραπανοκατσάβιδο. Οι σφικκτῆρες με εσφαλμένη ροπή ενδέχεται να χαλαρώσουν και να προκληθεί τραυματισμός.

Προδιαγραφές προϊόντος

Μοντέλο	Τάση V, DC	Μηχανισμός κίνησης		Κρούσεις ανά λεπτό bpm	Ταχύτητα χωρίς φορτίο rpm	Μέγ. αντίστροφη ροπή ft-lb (Nm)
		Τύπος	Μέγεθος			
W3111	20	Εξαγωνικό εξάρτημα ταχείας αλλαγής	1/4"	4,200	2,800	265
W3131			3/8"			300
W3151			1/2"			320

Μοντέλο	Ηχητική στάθμη dB(A) (EN 62841)		Μοντέλο μπαταρίας - BL2022, BL2023	
	†Πίεση (L _p)	‡Ισχύς (L _w)	Κραδασμών (m/s ²) (EN 62841)	
			Στάθμη	*Κ
W3111	90	101	18.1	5.8
W3131				
W3151				

† K_{ps} = 3dB αβεβαιότητα μέτρησης

‡ K_{pw} = 3dB αβεβαιότητα μέτρησης

* Κ = αβεβαιότητα μέτρησης (κραδασμών)

Συμμορφώνεται στον UL STD. 62841-1 & 62841-2-2.
Πιστοποιημένο με το CSA STD. C22.2 No. 62841-1 & 62841-2-2.

ΠΡΟΕΙΔΟΠΟΙΗΣΗ

Οι τιμές ήχου και δονήσεων μετρήθηκαν σε συμμόρφωση με διεθνώς αναγνωρισμένα πρότυπα δοκιμών. Η έκθεση για το χρήστη σε μια συγκεκριμένη εφαρμογή εργαλείων μπορεί να διαφέρει από αυτά τα αποτελέσματα. Συνεπώς, πρέπει να χρησιμοποιούνται επί τόπου μετρήσεις για τον καθορισμό του επιπέδου κινδύνου στην εν λόγω εφαρμογή.

Λίπανση

Αφαιρέστε τη θήκη σφυριού για να εφαρμόσετε λιπαντικό στο αμόνι, τη διάταξη μηχανισμού πρόσκρουσης και τους οδοντωτούς τροχούς. Απλώστε ομοιόμορφα μικρή ποσότητα γράσου. Η υπερβολική συσσώρευση γράσου θα μειώσει την ταχύτητα της λειτουργίας. Βλ. σχεδιάγραμμα 48380273 και πίνακα παρακάτω. Η συχνότητα συντήρησης εμφανίζεται με κυκλικό βέλος και ορίζεται ως h=ώρες, d=ήμερες και m=μήνες πραγματικής χρήσης.

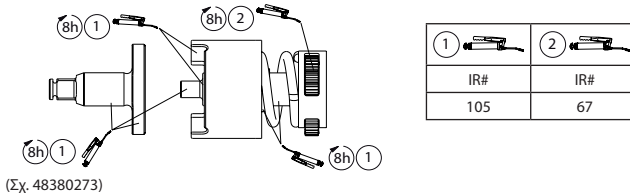
**Φως εργασίας****ΠΡΟΣΟΧΗ**

- Το φως εργασίας δεν επιδέχεται σέρβις από το χρήστη. Η επισκευή πρέπει να πραγματοποιείται μόνο από εξουσιοδοτημένο κέντρο σέρβις της Ingersoll Rand. Αν πραγματοποιηθεί σέρβις από το χρήστη ενδέχεται να προκληθεί ηλεκτροπληξία, φωτιά ή/και σοβαρός τραυματισμός.
- Η χρήση οργάνων ελέγχου, ρυθμίσεις ή εκτέλεση διαδικασιών διαφορετικών από αυτές που καθορίζονται στο παρόν μπορεί να οδηγήσουν σε επικίνδυνη έκθεση σε ακτινοβολία.
- Η πηγή φωτός της συσκευής φωτισμού δεν αντικαθίσταται. Όταν η πηγή φωτός φτάσει στο τέλος της διάρκειας ζωής της, πρέπει να αντικατασταθεί ολόκληρη η συσκευή φωτισμού.

Εξαρτήματα και συντήρηση

Η επισκευή και συντήρηση των εργαλείων πρέπει να διενεργείται από εξουσιοδοτημένο Κέντρο Σέρβις.

Για επικοινωνία, απευθυνθείτε στο πλησιέστερο γραφείο ή διανομέα της Ingersoll Rand.

Περιβαλλοντολογική προστασία

Όταν λήξει η διάρκεια ζωής του, το ηλεκτρικό προϊόν της Ingersoll Rand πρέπει να ανακυκλώνεται σύμφωνα με τα ισχύοντα πρότυπα και κανονισμούς (τοπικούς, κρατικούς, ομοσπονδιακούς, κλπ.). Η ακατάλληλη απόρριψη του προϊόντος ενδέχεται να θέσει σε κίνδυνο το περιβάλλον.

Αναγνώριση συμβόλων

Επιστρέψτε τα απόβλητα για ανακύκλωση.



Μη απορρίπτετε το παρόν προϊόν μαζί με οικιακά απόβλητα.



Το προϊόν περιέχει ιόντα λιθίου. Μην απορρίπτετε το παρόν προϊόν μαζί με οικιακά απόβλητα.

Οι πρωτότυπες οδηγίες είναι στα αγγλικά. Οι άλλες γλώσσες είναι μετάφραση των πρωτότυπων οδηγιών.

Priročnik za varno uporabo izdelka

Predvidena uporaba: Ti brežžični udarni ključi so namenjeni odstranjevanju in nameščanju vijčnih spojev.

⚠ OPOZORILO

⚠ OPOZORILO: Preberite vsa varnostna opozorila, navodila, slike in specifikacije, priložene temu električnemu orodju. V kolikor opozoril in navodil ne upoštevate, lahko pride do električnega udara, požara in/ali resnih poškodb. Vsa opozorila in navodila shranite. Morda jih boste potrebovali v prihodnosti.

- **Baterije odlagajte ali reciklirajte odgovorno.** Baterij ne poskušajte preključiti ali zažgati. Nepravilno odlaganje je lahko nevarno okolju ali povzroči telesne poškodbe.
- **Orodja uporabljajte samo z baterijami primerne napetosti in polnilniki Ingersoll Rand.** Uporaba drugih tipov baterij lahko povzroči požar, telesne poškodbe ali poškodbe lastnine.

Ingersoll Rand je posodobil svoje označevanje baterij od popolnoma napolnjene napetosti do nazivne napetosti, da bi sledil trenutnim smernicam. Nova oznaka bo odražala nazivno napetost baterij, ki se prilagajajo od 12V do 10,8V, od 20V do 18V in od 40V do 36V.

Nazivna napetost je povprečna napetost, ki je prikazana med uporabo baterije. Upoštevajte, da učinkovitost baterije ni bila prizadeta zaradi upoštevanja teh smernic in baterije ohranjajo združljivost znotraj svojih napetostnih ploščadi, na primer orodje serije IQV® 20 ustreza bateriji serije IQV® 20.

Za dodatne informacije si ogledite Priročnik za varno uporabo brežžičnega udarnega ključa 04581146, Priročnik za varno uporabo polnilnika baterij 10567832 in Priročnik za varno uporabo baterij 10567840.

Priročnike lahko prenesete s spletne strani ingersollrand.com

Sistem za nadzor moči

Sistem za nadzor moči na tem orodju lahko nastavite z regulatorjem moči. Če želite izbrati način napajanja, povlecite in spustite sprožilec, da vklopite orodje in osvetlite LED diode načina napajanja. Pritisnite gumb na nogi orodja, da preklapljate med tremi načini napajanja.

Načina 1 in 2 zagotavljata nadzor moči v smeri naprej in nazaj. Način 3 zagotavlja največjo moč v smeri naprej in nazaj.

Način	Smer	Ime	Hitrost brez obremenitve	Udarci na minuto	Najv. navor naprej	Opis
			vrt/min	bpm	ft-lb (Nm)	
1		Nizka moč	0-725	0-1,400	70 (W3111) 90 (W3131) 100 (W3151)	Omejeno z navorom, neprekinjeno delovanje
2		Srednja moč	0-1,600	0-3,000	140 (W3111) 150 (W3131) 180 (W3151)	Omejeno z navorom, neprekinjeno delovanje
3		Največja moč	0-2,800	0-4,200	265 (W3111) 300 (W3131) 320 (W3151)	Največji navor, neprekinjeno delovanje

⚠ OPOZORILO

Udarni ključi niso navorni ključi. Povezave, ki zahtevajo določen navor, morate po zategovanju z udarnim ključem preveriti z merilnikom navora. Nepravilne navorne povezave se lahko odvijajo, kar lahko privede do telesnih poškodb.

Specifikacije izdelka

Model	Napetost	Pogon		Udarci na minuto	Hitrost brez obremenitve	Največji obratni navor
	V, enos merni tok	Tip	Velikost	bpm	vrt/min	ft-lb (Nm)
W3111	20	Šestrobni vijak za hitro menjavo	1/4"	4,200	2,800	265
W3131			3/8"			300
W3151		Kvadrat	1/2"			320

Model	Raven hrupa dB(A) (EN 62841)		Model Akumulatorja - BL2022, BL2023	
	†Tlak (L _p)	‡Moč (L _w)	Vibracije (m/s ²) (EN 62841)	
			Raven	*K
W3111	90	101	18.1	5.8
W3131				
W3151				

† K_{pa} = 3dB merski približek

‡ K_{wa} = 3dB merski približek

* K = merilna negotovost (Vibracije)

Izpolnjuje standard UL STD. 62841-1 & 62841-2-2.
Potrjeno za standard CSA STD. C22.2 No. 62841-1 & 62841-2-2.

⚠ OPOZORILO

Vrednosti zvoka in treslajev so bile izmerjene skladno z mednarodno priznanimi standardi preskušanja. Izpostavljenost uporabnika pri uporabi specifičnih orodij se lahko razlikuje od teh rezultatov. Zato se morajo uporabljati meritve na lokaciji za določanje ravni tveganja pri specifični uporabi.

Mazanje

Odstranite ohišje kladiva in nanesite mazivo na nakovalo, udarni sestav mehanizma in prestave. Mast nanašajte enakomerno in zmerno. Prekomerno kopicenje masti povzroči počasno delovanje. Oglejte skico 48380273 in tabelo spodaj. Pogostost vzdrževanja je prikazana v krožni puščici in opredeljena v h=urah, d=dnevih in m=meseceh dejanske uporabe.

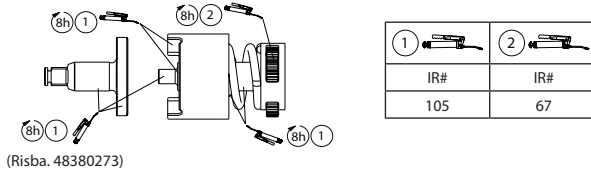
**Delovna svetilka****⚠ POZOR**

- Delovne svetilke ne smete sami popravljati. Popravila lahko opravi le pooblaščen servisni center Ingersoll Rand. Če uporabnik popravilo izvede sam, lahko pride do električnega udara, požara ali hude telesne poškodbe.
- Pri uporabi regulatorjev ali prilagoditev oziroma izvedbi postopkov, ki niso opisani v tem priročniku, lahko pride do nevarne izpostavljenosti sevanju.
- Svetlobnega vira te svetilke ni mogoče zamenjati. Po izteku življenjske dobe svetlobnega vira je treba zamenjati celotno svetilko.

Sestavni deli in vzdrževanje

Popravila in vzdrževanje tega orodja lahko izvajajo samo na pooblaščenem servisnem centru.

Morebitne pripombe in vprašanja sporočite najbližjemu predstavništvu ali zastopniku podjetja **Ingersoll Rand**.

Zaščita Okolja

Električno orodje **Ingersoll Rand** po izteku življenjske dobe recikirate v skladu z vsemi veljavnimi standardi in predpisi (lokalnimi, zveznimi, državnimi, itd.). Nepravilno odlaganje ogroža naravo.

Legenda Simbolov

Odpadni material vrnite v recikliranje.



Izdelka ne odlagajte z gospodinjstskimi odpadki.



Izdelek vsebuje litij-ion. Izdelka ne odlagajte z gospodinjstskimi odpadki.

Izvirni jezik navodil je angleški. Navodila v drugih jezikih so prevodi izvirnih navodil.

Bezpečnostné informácie o výrobku

Plánované použitie: Tieto bezdrôtové rázové uťahovaky slúžia na uvoľňovanie a uťahovanie spojovacích prvkov so závitom.

VAROVANIE

VAROVANIE: Prečítajte si všetky bezpečnostné výstrahy, pokyny, ilustrácie a technické údaje priložené k tomuto elektrickému náradíu. Opomenutie dodržiavať výstrahy a pokyny môže mať za následok zasiahnutie elektrickým prúdom, požiar a/alebo vážne poranenie. Všetky výstrahy a pokyny uschovajte pre možnú potrebu v budúcnosti.

- **Batérie zodpovedne zrecyklujte alebo zlikvidujte.** Batérie neprepichujte ani nespáľujte. Nesprávna likvidácia batérií môže ohroziť životné prostredie alebo spôsobiť úraz.
- **Používajte výlučne náradie s batériami a nabíjačkou značky Ingersoll Rand s príslušným napätím.** Použitie akýchkoľvek iných batérií môže spôsobiť riziko vzniku požiaru, úrazu alebo poškodenia majetku.

Spoločnosť **Ingersoll Rand** aktualizovala označovanie batérií z napätia pri plnom nabití na menovité napätie podľa aktuálnych pokynov. Nové označenie bude odrážať menovité napätie batérií nastavujúce od 12V do 10,8V, od 20V do 18V a od 40V do 36V.

Menovité napätie je priemerné napätie prítomné počas používania batérie. Všimnite si, že výkonnosť batérie nebola ovplyvnená v dôsledku tohto dodržiavania pokynov a batérie si zachovávajú kompatibilitu v rámci svojich príslušných napáťových platforiem, napríklad nástroj série IQV® 20 zodpovedá batérií série IQV® 20.







Ďalšie informácie nájdete v Bezpečnostnom návode pre bezdrôtové rázové uťahovaky 04581146, Informačnom bezpečnostnom návode pre nabíjačku akumulátora 10567832 a v Informačnom bezpečnostnom návode pre akumulátor 10567840.

Návody si môžete stiahnuť z webovej adresy ingersollrand.com

Systém regulácie výkonu

Systém regulácie výkonu na tomto náradí možno nastaviť pomocou regulátora výkonu. Ak chcete zvoliť režim napájania, stlačením a uvoľnením spúšte zapnete nástroj a rozsvietie LED diódy režimu napájania. Stláčaním tlačidla na pätké náradia možno striedať všetky tri režimy napájania.

Režimy 1 a 2 poskytujú regulovaný výkon v smere dopredu aj dozadu. Režim 3 poskytuje maximálny výkon v smere dopredu aj dozadu.

Režim	Smer	Názov	Rýchlosť Pri Nezaťažení	Rázov (úderov) za minútu	Max. krútiaci moment dopredu	Popis
			ot/min	bpm	ft-lb (Nm)	
1 		Nízky výkon	0-725	0-1,400	70 (W3111) 90 (W3131) 100 (W3151)	Obmedzenie krútiaceho momentu, nepretržitý beh
2 		Stredný výkon	0-1,600	0-3,000	140 (W3111) 150 (W3131) 180 (W3151)	Obmedzenie krútiaceho momentu, nepretržitý beh
3 		Maximálny výkon	0-2,800	0-4,200	265 (W3111) 300 (W3131) 320 (W3151)	Maximálny krútiaci moment, nepretržitý beh

VAROVANIE

Rázové uťahovaky nie sú momentovými kľúčmi. Spoje vyžadujúce určitý krútiaci moment musia byť po inštalácii s použitím rázového uťahovaku skontrolované meračím zariadením na meranie krútiaceho momentu. Nesprávne utiahnutý spoj sa môže uvoľniť a spôsobiť poranenie.

Technické údaje produktu

Model	Napätie V, DC	Upínací hriadeľ		Rázov (úderov) za minútu	Rýchlosť Pri Nezaťažení	Max. krútiaci moment dozadu
		Typ	Rozmer	bpm	ot/min	ft-lb (Nm)
W3111	20	Rýchlovýmenný šesťhran	1/4"	4,200	2,800	265
W3131			3/8"			300
W3151		Štvorec	1/2"			320

Model	Hladina hluku dB(A) (EN 62841)		Model Akumulátora - BL2022, BL2023	
	† Akustický tlak (L _p)	‡ Výkon (L _w)	Vibrácií (m/s ²) (EN 62841)	
			Hladina	*K
W3111	90	101	18.1	5.8
W3131				
W3151				

† K_{PA} = 3dB neurčitost' merania

‡ K_{WA} = 3dB neurčitost' merania

* K = neistota merania (Vibrácií)

Vyhovuje norme UL STD. 62841-1 & 62841-2-2.
Certifikované podľa normy CSA STD. C22.2 No. 62841-1 & 62841-2-2.

VAROVANIE

Hodnoty hluku a vibrácií sú určené meraniami, ktoré sú v súlade s medzinárodne uznávanými testovacími normami. Skutočný vplyv na používateľa pri špecifickom použití nástroja sa môže líšiť od týchto výsledkov. Preto je potrebné vykonať merania na mieste použitia, aby sa určila úroveň rizika pri konkrétnom použití.

Mazanie

Demontujte kryt príklepu, aby ste naniesli mazivo na nákovu, zostavu nárazového mechanizmu a na prevody. Naneste mazadlo rovnomerne a striedmo. Nadmerné nahromadenie mazadla spôsobí pomalé fungovanie. Pozrite si dolu uvedený náčrt 48380273 a tabuľku. Interval vykonávania údržby je znázornený v kruhovej šípke a definovaný ako h = hodiny, d = dni a m = mesiace skutočného používania.

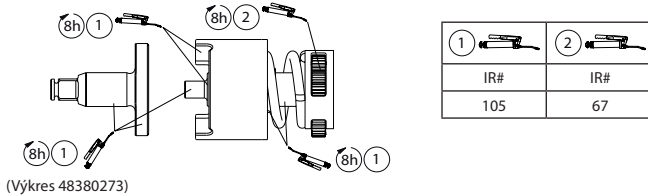
**Pracovné svetidlo****VÝSTRAHA**

- Servis pracovného svetidla nemôže vykonávať používateľ. Opravu smie vykonať iba autorizované servisné stredisko spoločnosti Ingersoll Rand. Servis vykonaný používateľom môže spôsobiť zásah elektrickým prúdom, požiar alebo zranenie.
- Použitie riadenia alebo nastavenia, alebo vykonávanie iných postupov, ako sú uvedené v tejto príručke, môže viesť k nebezpečnému ožiareniu.
- Svetelný zdroj tohto svetidla nie je vymeniteľný; keď svetelný zdroj dosiahne koniec svojej životnosti, musí sa vymeniť celé svetidlo.

Časti a údržba

Opravy a údržba výrobku by sa mala vykonávať iba v autorizovanom servisnom stredisku.

Všetku komunikáciu a všetky otázky adresujte na najbližšiu kanceláriu spoločnosti **Ingersoll Rand** alebo na distribútora.

Ochrana životného prostredia

Po skončení životnosti elektrického výrobku spoločnosti **Ingersoll Rand** musí byť tento výrobok recyklovaný v súlade so všetkými platnými normami a predpismi (miestnymi, štátnymi, regionálnymi, federálnymi, atď.). Nesprávne likvidovanie akumulátorov môže ohroziť životné prostredie.

Identifikácia symbolov

Vráťte odpadový materiál na recykláciu.



Nevyhadzujte tento výrobok spolu s domácim odpadom.



Výrobok obsahuje lítium-ión.
Nevyhadzujte tento výrobok spolu s domácim odpadom.

Originál pokynov je v angličtine. Texty v ostatných jazykoch sú prekladom originálu pokynov.

Bezpečnostní informace o produktu

Účel použití: Tyto akumulátorové utahovávky slouží k uvolňování a utahování závitových spojovacích prvků.

VAROVÁNÍ

VAROVÁNÍ: Prostudujte si všechna bezpečnostní upozornění, pokyny, vyobrazení a technické údaje přiložené k tomuto elektrickému nářadí. Nedodržení upozornění a pokynů může způsobit zásah elektrickým proudem, vznik požáru nebo vážné poranění. Veškerá upozornění a pokyny uchovejte pro budoucí použití.

- Akumulátory zodpovědně likvidujte nebo recyklujte.** Nepropíchejte je ani nepalte. Při nesprávné likvidaci může dojít k ohrožení životního prostředí nebo k osobnímu zranění.
- Nástroje používejte pouze s akumulátory a nabíječkou příslušného napětí od společnosti Ingersoll Rand.** Použití jiných akumulátorů může způsobit nebezpečí požáru, osobního zranění nebo poškození majetku.

Společnost **Ingersoll Rand** aktualizovala označení baterie z plně nabitého napětí na jmenovité napětí, aby se řídila aktuálními pokyny. Nové označení bude odrážet jmenovité napětí baterií seřizujících od 12V do 10,8V, od 20V do 18V a od 40V do 36V.

Jmenovité napětí je průměrné napětí uvedené při používání baterie. Všimněte si, že výkonost baterie nebyla ovlivněna z důvodu této směrnice a baterie udržují kompatibilitu v rámci svých příslušných napěťových platform, například nástroj řady IQV® 20 odpovídá baterii řady IQV® 20.

Pro další informace nahlédněte do Formuláře příručky s bezpečnostními informacemi k akumulátorovému rázovému utahovávku 04581146, Formuláře příručky s bezpečnostními informacemi k nabíječce baterií 10567832 a Formuláře příručky s bezpečnostními informacemi k bateriím 10567840.

Příručky si můžete stáhnout z webové stránky ingersollrand.com

Systém řízení výkonu

Systém řízení výkonu tohoto nástroje lze nastavit pomocí regulátoru výkonu. Chcete-li vybrat režim napájení, stisknutím a uvolněním spouště zapnete nástroj a rozsvítíte LED diody režimu napájení. Stisknutím tlačítka na patce nástroje můžete procházet těmi režimy napájení.

Režimy 1 a 2 poskytují řízení výkonu ve směru vpřed i vzad. Režim 3 poskytuje maximální výkon ve směru vpřed i vzad.

Režim	Směr	Název	Rychlost při žádném zatížení	Nárazy za minutu	Max. kroučící moment vpřed	Popis
			ot/min	bpm	ft-lb (Nm)	
1		Nízký výkon	0-725	0-1,400	70 (W3111) 90 (W3131) 100 (W3151)	Momentové omezení, nepřetržitý běh
2		Střední výkon	0-1,600	0-3,000	140 (W3111) 150 (W3131) 180 (W3151)	Momentové omezení, nepřetržitý běh
3		Maximální výkon	0-2,800	0-4,200	265 (W3111) 300 (W3131) 320 (W3151)	Maximální moment, nepřetržitý běh

VAROVÁNÍ

Rázové utahovávky nejsou momentové klíče. Spojení vyžadující určitý utahovací kroučící moment musí být po upevnění utahovákem zkontrolována momentovým klíčem, nebo měřičem kroučícího momentu. Nesprávně utažené spoje se mohou uvolnit a způsobit zranění.

Specifikace výrobku

Model	Napětí	Upínací výstupní hřídel		Nárazy za minutu	Rychlost při žádném zatížení	Max. kroučící moment vzad
	V, DC	Typ	Velikost	bpm	ot/min	ft-lb (Nm)
W3111	20	Rychlovýměnný šestihran	1/4"	4,200	2,800	265
W3131			3/8"			300
W3151			1/2"			320

Model	Hladina hluku dB(A) (EN 62841)		Model baterie - BL2022, BL2023	
	†Akustický tlak (L _p)	‡Akustický výkon (L _w)	Vibrací (m/s ²) (EN 62841)	
			Hladina	*K
W3111	90	101	18.1	5.8
W3131				
W3151				

† K_{pa} = nepřesnost měření 3dB

‡ K_{wa} = nepřesnost měření 3dB

* K = nejistota měření (Vibrací)

Odpovídá směrnici UL STD. 62841-1 & 62841-2-2.
Certifikováno podle směrnice CSA STD. C22.2 No. 62841-1 & 62841-2-2.

VAROVÁNÍ

Hodnoty hluku a vibrací byly změřeny v souladu s mezinárodně uznávanými zkušebními normami. Skutečný vliv na uživatele při konkrétním použití nástroje se může od těchto výsledků lišit. Proto je třeba pro určení úrovně nebezpečí při konkrétním použití provést měření na místě použití.

Mazání

Odmontujte skříň příklepového ústrojí, aby bylo možno nanést mazivo na pevný doraz, sestavu rázového mechanismu a ozubená kola. Aplikujte mazivo rovnoměrně a úsporně. Nadbytečné nahromadění maziva bude mít za následek pomalý chod. Viz výkres 48380273 a následující tabulka. Četnost údržby je uváděna v kruhové šipce a je definována jako h = hodiny, d = dny a m = měsíce skutečného provozu.

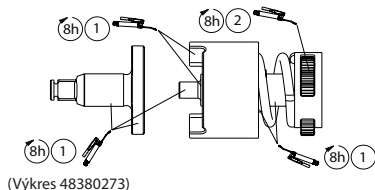

1	2
IR#	IR#
105	67

Pracovní lampa**UPOZORNĚNÍ**

- Není vhodné, aby opravy pracovní lampy prováděl uživatel. Oprava by měla být prováděna pouze v autorizovaném servisním středisku Ingersoll Rand. Opravy uživatelem mohou způsobit úraz elektrinou, požár nebo vážné zranění osob.
- Použití ovládacích prvků nebo nastavení či výkon postupů jiných než zde specifikovaných může vést k expozici nebezpečnému záření.
- Světelný zdroj tohoto osvětlení není vyměnitelný, na konci životnosti světelného zdroje se vyměňuje celé osvětlení.

Díly a údržba

Oprava a údržba výrobku by měla být prováděna pouze v autorizovaném servisním středisku.

Veškerou komunikaci adresujte na nejbližší kancelář **Ingersoll Rand** nebo na distributora.

Ochrana životního prostředí

Po skončení životnosti musí být elektrický výrobek firmy **Ingersoll Rand** recyklován v souladu se všemi platnými normami a předpisy (místními, státními, federálními atd.). Nesprávnou likvidací může dojít k ohrožení životního prostředí.

Identifikace symbolů

Vraťte odpadový materiál k recyklaci.



Tento výrobek nelikvidujte s domovním odpadem.



Výrobek obsahuje lithium-ion.
Tento výrobek nelikvidujte s domovním odpadem.

Originální návod je v angličtině. Další jazyky jsou překladem originálního návodu.

Toote ohutusteave

Ettenähtud kasutamine. Need juhtmeta löökmutrivõtmed on ette nähtud keermetatud kinnitusedetailide eemaldamiseks ja paigaldamiseks.

HOIATUS

⚠ HOIATUS: Lugege läbi kõik elektrilise tööriistaga kaasas olevad hoiatused, juhised, tehnilised andmed ning tutvuge joonistega. Hoiatustest ja juhtnõuudest mittepidamine võib põhjustada elektrilöögi, süttimise ja/või tõsise vigastuse. Hoidke kõik hoiatused ja juhtnõuured hiljem uuesti läbi vaatamiseks alles.

- **Utiliseerige või andke akud vastutustundlikult korduvkasutusse.** Ärge löhkuge ega põletage akut. Väär utiliseerimine võib kahjustada keskkonda või põhjustada kehavigastusi.
- **Kasutage vaid neid tööriistu, mis on varustatud nõuetekohase toitepingega Ingersoll Randi aku ja laaduriga.** Teistsuguste akude kasutamine loob ohu tulekahju, kehavigastuste või varalise kahju tekkeks.

Ingersoll Rand on ajakohastanud oma aku märgistuse täislaetud pingelt nimipingele, et järgida kehtivaid suuniseid. Uus märgistus kajastab patareide nimipinget vahemikus 12 V kuni 10,8 V, 20 V kuni 18 V ja 40 V kuni 36 V.

Nimiping on aku kasutamise ajal esitatud keskmine pinge. Pange tähele, et selle juhise järgimine ei ole mõjutanud aku jõudlust ja akud ühilduvad vastavate pingeplatvormidega, nt IQV® 20 seeria tööriist vastab IQV® 20 seeria akule.







Lisateavet leiate juhtmeta löökmutrivõtme ohutusjuhendist (Cordless Impact Wrench Safety Manual Form 04581146), akulaaduri ohutusjuhendist (Battery Charger Safety Information Manual Form 10567832) ja aku ohutusjuhendist (Battery Safety Information Manual Form 10567840).

Juhendeid saab alla laadida aadressilt ingersollrand.com

Võimuse juhtimise süsteem

Selle tööriista võimsuse juhtimise süsteemi saab reguleerida võimsuse regulaatori abil. Toiterežiimi valimiseks tõmmake ja vabastage päästik, et tööriist sisse lülitada ja toiterežiimi LED-e valgustada. Vajutage tööriista aluse nuppu, et läbida kolm võimsusrežiimi.

Režiimid 1 ja 2 võimaldavad võimsuse juhtimist nii edasi- kui ka tagasisuunal. Režiim 3 tagab maksimaalse võimsuse nii edasi- kui ka tagasisuunal.

Režiim	Suund	Nimi	Koormuseta	Lööki minutis	Maksimaalne	Kirjeldus
			pöörlemis-kiirus	bpm	edasipöördement	
			p/min	bpm	ft-lb (Nm)	
1 		Väike võimsus	0-725	0-1,400	70 (W3111) 90 (W3131) 100 (W3151)	Momenti piirav, katkematu töö
2 		Keskmine võimsus	0-1,600	0-3,000	140 (W3111) 150 (W3131) 180 (W3151)	Momenti piirav, katkematu töö
3 		Max võimsus	0-2,800	0-4,200	265 (W3111) 300 (W3131) 320 (W3151)	Max moment, katkematu töö

HOIATUS

Löök-mutrivõtmed ei ole piirmomendimutrivõtmed. Liiteid, mis nõuavad kinnipingutamist määratud momendiga, tuleb pärast nende pörklük-mutrivõtmeaga kinnikeeramist kindlasti momendidünamomeetriga üle kontrollida. Nõuetekohaselt pingutatamata liited võivad lahti tulla ja põhjustada õnnetuse.

Toote tehnilised andmed

Mudel	Pinge	Ajam		Lööki minutis	Koormuseta pöörlemis-kiirus	Maksimaalne tagasipöördement
	V (alalis-pinge)	Tüüp	Mõõt			
W3111	20	Kiirvahetus kuuskant	1/4"	4,200	2,800	265
W3131			3/8"			300
W3151		Nelikant	1/2"			320

Mudel	Müratase dB(A) (EN 62841)		Aku mudel - BL2022, BL2023	
	†Rõhk (L _p)	‡Võimsus (L _w)	Vibratsioon (m/s ²) (EN 62841)	
			Tase	*K
W3111	90	101	18.1	5.8
W3131				
W3151				

† K_{pa} = 3dB mõõtemääramatus

‡ K_{wa} = 3dB mõõtemääramatus

* K = mõõtmise määramatus (Vibratsioon)

Vastab standardile UL STD. 62841-1 & 62841-2-2.

Sertifitseeritud vastavalt standardile CSA STD. C22.2 No. 62841-1 & 62841-2-2.

⚠ HOIATUS

Heli ja vibratsiooni väärtusi mõeldeti kooskõlas rahvusvaheliselt tunnustatud standarditega. Kasutaja kokkupuude konkreetse tööriistaga võib erineda nendest tulemustest. Seetõttu on vaja teha kohapealseid mõõtmisi, et välja selgitada ohutase kindla kasutusolukorra puhul.

Määrimine

Eemaldage haamri ümbris, et määrada alasit, löögimehhanismi koostu ja hammasraidaid. Määrige ühtlase õhukese kihina. Määrde liigne kogunemine põhjustab töötamisel takistusi. Vt alljärgnevat joonist 48380273 ja tabelit. Hoolduse sagedus on näidatud ümarnoolel ja seda määratletakse järgmiselt: h=tunnid, d=päevad ja m=kuud tööriista tegelikku kasutamist.

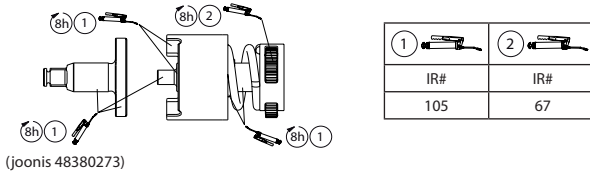
**Kandelamp****⚠ ETTEVAATUST**

- Kandelambi hooldamist ei tohi teha kasutaja. Selle hooldus ja remont toimub üksnes Ingersoll Randi volitatud teeninduskeskuses. Kasutaja tehtav hooldus võib lõppeda elektrilöögi, tulekahju ja/või kehavigastusega.
- Kontrollid, seadistused või toimingud, mida pole siin kirjeldatud, võivad tuua kaasa kokkupuute ohtliku kiirgusega.
- Selle valgusti valgusallikas ei ole vahetatav; kui valgusallika tööiga lõppeb, tuleb kogu valgusti välja vahetada.

Osad ja hooldus

Tööriista remont ja hooldus tuleb teostada üksnes volitatud teeninduskeskuses.

Lisateabe saamiseks pöörduge firma **Ingersoll Rand** lähima büroo või edasimüüja poole.

Keskonnakaitse

Pärast kasutuse lõppu tuleb **Ingersoll Randi** elektritööriist utiliseerida kooskõlas kõigi kehtivate normide ja eeskirjadega (kohalikud, maakondlikud, riiklikud, föderalsed jne). Ebaõige utiliseerimine võib põhjustada keskkonnahaju.

Tingmärkide selgitus

Tagastage jäätmed taaskasutuseks.



Ärge kõrvaldage seda toodet koos olmejäätmetega.



Li-ion

Toode sisaldab liitium-ioonmaterjale. Ärge kõrvaldage seda toodet koos olmejäätmetega.

Originaaljuhend on inglise keeles. Juhendid teistes keeltes on tõlgitud originaaljuhendist.

A termékre vonatkozó biztonsági információk

Felhasználási terület: Ezeket a vezeték nélküli ütvecsavarozó gépeket menetes rögzítőelemek eltávolítására és felszerelésére tervezték.

VIGYÁZAT

⚠ VIGYÁZAT: Tanulmányozza az ehhez a gépi szerszámhoz mellékelte összes biztonsági figyelmeztetést, utasítást, képet és műszaki leírást. A figyelmeztetések és utasítások be nem tartása, áramütést, tüzet és/vagy komolyabb sérülést eredményezhet. Tegyen el minden Figyelmeztetést és utasítást, hogy később is megtekinthesse.

- **Az akkumulátorokat felelősséggel hasznosítsa újra, illetve ártalmatlanítsa.** Ne lyukassa ki vagy égesse el az akkumulátorokat. A nem megfelelő ártalmatlanítás veszélyeztetheti a környezetet vagy személyi sérüléseket okozhat.
- **A szerszámokat csak megfelelő feszültségű Ingersoll Rand akkumulátorokkal és töltővel használja.** Más típusú akkumulátorok használata tűzveszélyt, személyi sérüléseket, vagy anyagi károkat okozhat.

Az **Ingersoll Rand** az aktuális irányelvek betartása érdekében teljesen feltöltött feszültségről névleges feszültségre frissítette akkumulátorcímkeit. Az új címkézés a 12 V-tól 10,8 V-ig, a 20 V-tól 18 V-ig és a 40 V-tól 36 V-ig beállítható akkumulátorok névleges feszültségét tükrözi.

A névleges feszültség az akkumulátor használata közben megadott átlagos feszültség. Ne felejtse, hogy az útmutató betartása nem befolyásolja az akkumulátor teljesítményét, és az akkumulátorok a saját feszültségplatformjukon belül maradnak, például egy IQV® 20-as sorozatú szerszám megfelel egy IQV® 20-as sorozatú akkumulátornak.

További információ a Vezeték nélküli ütvecsavarozóra vonatkozó termékbiztonsági információk című 04581146 számú útmutatóban, az Akkumulátortöltőre vonatkozó biztonsági információk című 10567832 számú útmutatóban, illetve az Akkumulátorra vonatkozó biztonsági információk című 10567840 számú útmutatóban találhatók.

A kézikönyvek letöltési címe: ingersollrand.com

Teljesítményvezérlő rendszer

A szerszámon lévő teljesítményvezérlő rendszer a teljesítményszabályozóval állítható be. A bekapcsolási mód kiválasztásához húzza meg és engedje fel a kioldót a szerszám bekapcsolásához, és világítsa meg a bekapcsolási mód LED-jeit. Nyomja meg a szerszámláb gombját a három teljesítménymód közötti váltáshoz.

Az 1. és 2. üzemmód előre- és hátramenetben egyaránt biztosítja a teljesítményvezérlést. A 3. üzemmód maximális teljesítményt biztosít mind előre-, mind hátramenetben.

Üzemmód	Írány	Név	Terhelés nélküli sebesség	Ütések száma percenként	Max. előremeneti nyomaték	Leírás
			ford./perc	bpm	ft-lb (Nm)	
1		Kis teljesítmény	0-725	0-1,400	70 (W3111) 90 (W3131) 100 (W3151)	Nyomatékkorlátozás, folyamatos üzemelés
2		Közepes teljesítmény	0-1,600	0-3,000	140 (W3111) 150 (W3131) 180 (W3151)	Nyomatékkorlátozás, folyamatos üzemelés
3		Maximális teljesítmény	0-2,800	0-4,200	265 (W3111) 300 (W3131) 320 (W3151)	Maximális nyomaték, folyamatos üzemelés

VIGYÁZAT

Az ütvecsavarbehajtó nem nyomatékkulcs. Az adott nyomatékot igénylő kapcsolatokat az ütőműves csavarbehajtóval való létrehozás után nyomatékmérővel ellenőrizni kell. A nem megfelelő nyomatékkal meghúzott rögzítőelemek meglazulhatnak és sérülést okozhatnak.

A termék jellemzői

Modell	Feszültség	Kihajtás		Ütések száma percenként	Terhelés nélküli sebesség	Max. hátrameneti nyomaték
	V, DC	Típus	Méret	bpm	ford./perc	ft-lb (Nm)
W3111	20	Gyorsváltás hatsz.	1/4"	4,200	2,800	265
W3131			3/8"			300
W3151		Négyszetes	1/2"			320

Modell	Zajszint dB(A) (EN 62841)		Akkumulátor típusa - BL2022, BL2023	
	†Nyomás (L _p)	‡Teljesítmény (L _w)	Vibrációs (m/s ²) (EN 62841)	
			Szint	*K
W3111	90	101	18.1	5.8
W3131				
W3151				

† K_{PA} = 3dB mérési bizonytalanság
‡ K_{WA} = 3dB mérési bizonytalanság
* K = mérési bizonytalanság (Vibrációs)

Megfelel az UL szabványnak. UL STD. 62841-1 & 62841-2-2.
CSA szabvány által hitelesített. C22.2 No. 62841-1 & 62841-2-2.

VIGYÁZAT

A hang- és rezgésértékek mérése nemzetközileg elfogadott vizsgálati szabványoknak megfelelően történt. Az eszköz bizonyos felhasználási területein a felhasználót érő hatások ezektől az értékektől eltérhetnek. Ezért az adott alkalmazásra vonatkozó veszélyességi szintet helyszíni méréssel kell meghatározni.

Kenés

Vegye le a kalapácsolókat az üllő, az ütőmechanizmus-szerelvény és a fogaskerekek olajozásához. A kenőzsírt egyenletesen, vékony rétegben vigye fel. Túl sok zsír felvétele esetén a gép vontatottan fog működni. Lásd a 48380273 számú rajzot és az alábbi táblázatot. A karbantartás gyakoriságát körkörös nyíl jelzi, és tényleges szerszámhasználati h=órákban, d=napokban, és m=hónapokban kerül meghatározásra.

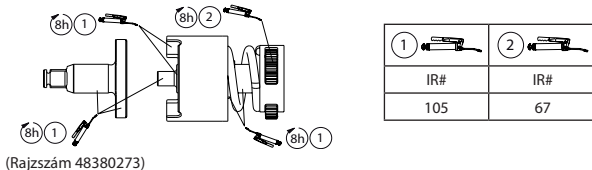

Munka alatti világítás

FIGYELEM

- A helyi megvilágító lámpa szervizelését nem végezheti a felhasználó. A javítást csak arra feljogosított Ingersoll Rand szervizközpont végezheti. A házi javítás villamos áramütést, tüzet és/vagy súlyos személyi sérülést okozhat.
- A folyamatok itt meghatározott vezérlésétől, módosításától vagy működésétől eltérő használata veszélyes sugárzás-expozíciót eredményezhet.
- A világítótest fényforrása nem cserélhető, ezért a fényforrás hasznos élettartamának végén a teljes világítótestet ki kell cserélni.

Alkatrészek és karbantartás

A szerszám javítását és karbantartását csak arra feljogosított szervizközpont végezheti.

Közölnivalóit juttassa el a legközelebbi **Ingersoll Rand** irodához vagy forgalmazóhoz.

Környezetvédelem

Ha az **Ingersoll Rand** elektromos termék élettartama lejárt, újrahasznosítását az összes vonatkozó (helyi, állami, országos, szövetségi stb.) szabvánnyal és előírással összhangban kell elvégezni. A nem megfelelő ártalmatlanítás veszélyeztetheti a környezetet.

A szimbólumok azonosítása



Juttassa vissza a hulladékanyagot újrahasznosításra.



Ezt a terméket ne tegye a háztartási hulladékanyag közé.



A termék lítium-ion akkumulátort tartalmaz. Ezt a terméket ne tegye a háztartási hulladékanyag közé.

Az eredeti utasítások angolul elérhetőek. A más nyelveken olvasható utasítások az eredeti utasítás fordításai.

Gaminio saugos informacija

Paskirtis: Šie akumulatoriniai smūginiai veržliasukai skirti srieginėms sŕvaržoms ąsukti ir išsukti.

⚠️ ĮSPĖJIMAS

⚠️ ĮSPĖJIMAS: Perskaitykite visus šiam įrankiui taikomus saugos perspėjimus, instrukcijas, iliustracijas ir specifikacijas. Jei nesilaikysite nurodymų ir įspėjimų, galite gauti elektros smūgį, sukelti gaisrą ir (arba) sunkiai susižeisti. Saugokite visus įspėjimus ir nurodymus kaip informaciją ateičiai.

- **Naudotus akumulatorius tinkamai perdirkite arba utilizuokite.** Akumulatori, neprakiurdykite ir nedeginkite. Netinkamas utilizavimo būdas gali sukelti pavojį aplinkai arba sužaloti žmogį.
- **Arankius naudokite tik su tinkamos ątampos "Ingersoll Rand" akumulatoriais ir krovikliu.** Naudojant kitokius akumulatorius galima sukelti gaisrą, susižaloti arba sugadinti turtą.

„Ingersoll Rand“ atnaujino akumuliatorių ženklinį ir dabar vietoj maksimaliai įkrauto akumulatoriaus įtampos nurodo jo vardinę įtampą, kaip reikalaujama šiuo metu galiojančiose gairėse. Naujasis ženklinimas atspindės nominalią baterijų įtampą, reguliuojant nuo 12 V iki 10,8 V, nuo 20 V iki 18 V ir nuo 40 V iki 36 V.

Vardinė įtampa yra vidutinė įtampa naudojant akumuliatorių. Atkreipkite dėmesį, kad dėl šių nurodymų laikymosi akumulatoriaus veikimas ne- nukentėjo, o akumulatoriai išlaiko suderinamumą atitinkamose įtampos platformose, pvz., IQV® 20 serijos įrankis atitinka IQV® 20 serijos akumuliatorių.

Dėl papildomos informacijos žr. "Akumulatorinio smūginio veržliasukio gaminio saugos informacijos vadovį" (forma 04581146), "Akumuliatorių kroviklio saugos informacijos vadovį" (forma 10567832), "Akumulatoriaus saugos informacijos vadovį" (forma 10567840).

Instrukcijas galima parsisiųsti iš interneto svetainės ingersollrand.com

Galios valdymo sistema

Šio įrankio galios valdymo sistema galima reguliuoti galios regulatoriumi. Norėdami pasirinkti maitinimo režimą, patrukite ir atleiskite gaiduką, kad jungtumėte įrankį ir apšviestumėte maitinimo režimo šviesos diodus. Spausdami įrankio pagrinde įtaisytą mygtuką kas kartą iš eilės įjungsite vieną iš trijų galios režimų.

Įjungus 1 ir 2 režimą galima reguliuoti įrankio priekinės ir atbulinės eigos galią. Įjungus 3 režimą įrankis priekinės ir atbulinės eigos kryptimi veikia didžiausia galia.

Režimas	Kryptis	Vardas	Greitis be apkrovos	Smūgių per minutę	Didžiausias priekinės eigos sukimo momentas	Aprašymas
			sūk./min.	bpm	ft-lb (Nm)	
1		Maža galia	0-725	0-1,400	70 (W3111) 90 (W3131) 100 (W3151)	Ribotas priveržimas, nuolatinė eiga
2		Vidutinė galia	0-1,600	0-3,000	140 (W3111) 150 (W3131) 180 (W3151)	Ribotas priveržimas, nuolatinė eiga
3		Maks. jėga	0-2,800	0-4,200	265 (W3111) 300 (W3131) 320 (W3151)	Maks. priveržimas, nuolatinė eiga

⚠️ ĮSPĖJIMAS

Smūginiai veržliasukai nėra dinamometriniai rakai. Smūginio veržliasukio sutvirtintas jungtis, kurias reikia priveržti tam tikru momentu, būtina patikrinti dinamometru. Smūginio veržliasukio sutvirtintas jungtis, kurias reikia priveržti tam tikru momentu, būtina patikrinti dinamometru.

Gaminio techniniai duomenys

Modelis	Ątampa	Suktuvus		Smūgių per minutę	Greitis be apkrovos	Didžiausias atbulinės eigos sukimo momentas
	V, nuolat. srovė	Tipas	Skersmuo			
W3111	20	Spartusis keitiklis (šešiakampis)	1/4"	4,200	2,800	265
W3131			3/8"			300
W3151			1/2"			320

Modelis	Garso lygis dB(A) (EN 62841)		Akumulatoriaus modelis - BL2022, BL2023	
	†Slėgis (L _p)	‡Galía (L _w)	Vibracijos (m/s ²) (EN 62841)	
			Lygis	*K
W3111	90	101	18.1	5.8
W3131				
W3151				

† K_{pa} = 3 dB matavimo paklaida

‡ K_{wa} = 3 dB matavimo paklaida

* K = matavimo paklaida (Vibracijos)

Atitinka UL STD. 62841-1 & 62841-2-2.
Sertifikuota CSA STD. C22.2 No. 62841-1 & 62841-2-2.

⚠ SPĖJIMAS

Garso ir vibracijos reikšmės buvo išmatuotos laikantis tarptautinių pripažintų testavimo standartų. Poveikis naudotojui naudojant konkretų įrankį gali skirtis nuo šių rezultatų. Todėl turi būti atlikti matavimai naudojimo vietoje, siekiant nustatyti pavojingumo lygį konkretaus naudojimo sąlygomis.

Tepimas

Nuimkite plaktuko korpusą ir patepkite priekalą, poveikio mechanizmą ir pavarus. Tepalą tepkite tolygiai ir saikingai. Dėl didelių tepalo sankaupų ārankis veiks lėčiau. Žr. 48380273 pav. ir toliau pateiktą lentelę. Techninės priežiūros dažnis nurodytas žiedinėje rodyklėje ir nustatomas pagal faktinio naudojimo h=valandas, d=dienas ir m=mėnesius.

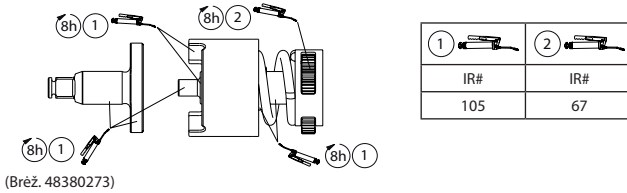

Darbinis žibintuvėlis

⚠ DĖMESIO

- Darbinio žibintuvėlio negali taisyti pats naudotojas. Jį taisyti leidžiama tik įgaliotajam „Ingersoll Rand“ remonto centrui. Naudotojas taisydamas gali gauti elektros smūgį, sukelti gaisrą ir (arba) sunkiai susižaloti.
- Naudojant čia nenurodytus valdiklius, atliekant reguliavimą ar keičiant veikimo procedūras galimas kenksmingas spinduliuotės poveikis.
- Šviestuvo šviesos šaltinis nekeičiamas; jei šviesos šaltinis neveikia, bus pakeistas visas šviestuvas.

Dalys ir techninė priežiūra

Ārankis remontų ir priežiūros darbus gali atlikti tik āgaliotojo priežiūros centro darbuotojai.

Visais klausimais kreipkitės ā artimiausią Ingersoll Rand atstovybc̄ arba platintojų.

Aplinkosauga

Nebetinkamą naudoti „Ingersoll Rand“ elektrinį įrankį būtina perdirbti pagal visus galiojančius standartus ir taisykles (vietinius, valstijos, šalies, federalinius ir kt.). Netinkamai išmestas prietaisas gali kelti pavojų aplinkai.

Simboliai ir jų reikšmės



Atliekas gręžinkite perdirbti



Neišmeskite šio gaminio su buitinėmis atliekomis



Gaminio sudėtyje yra ličio jonų. Neišmeskite šio gaminio su buitinėmis atliekomis.

Originalios instrukcijos yra anglų kalba. Kitomis kalbomis yra originalių instrukcijų vertimas.

Izstrādājuma drošības informācija

Paredzētais lietojums: Šis bezvadu triecienu uzgriežņatslēgas paredzētas vītņveida stiprinājumu noņemšanai un uzmontēšanai.

⚠ BRĪDINĀJUMS

⚠ BRĪDINĀJUMS: Izlasiet visus drošības brīdinājumus, norādījumus, ilustrācijas un specifikācijas, kas ir nodrošinātas kopā ar šo elektroinstrumentu. Drošības brīdinājumu un norādījumu neievērošanas rezultātā var rasties elektriskās strāvas trieciens, nopietna trauma un/vai izcelties ugunsgrēks. Turiet visus brīdinājumus un norādījumus pieejamā vietā kā uzziņu materiālus turpmākai lietošanai.

- **Nododot akumulatorus otrreizējai pārstrādei vai tos likvidējot, rīkojieties atbildīgi.** Neduriet akumulatoros caurumus un tos nededziniet. Nepareiza utilizācija var radīt kaitējumu videi vai traumas.
- **Instrumentus lietojiet tikai ar atbilstošu sprieguma Ingersoll Rand akumulatoriem un lādētāju.** Jebkuru citu akumulatoru lietošana var radīt aizdegšanās risku, traumas vai īpašuma bojājumus.

Lai ievērotu pašreizējās vadlīnijas, **Ingersoll Rand** ir atjauninājis akumulatora marķējumu no jaudas pilnībā uzlādētā stāvokli uz nominālo jaudu. Jaunais marķējums atspoguļos akumulatoru nominālo spriegumu, regulējot no 12 V līdz 10,8 V, no 20 V līdz 18 V un no 40 V līdz 36 V.

Nominālā jauda ir vidējā jauda, kas tiek uzrādīta akumulatora lietošanas laikā. Ņemiet vērā, ka šī vadlīniju ievērošana neietekmē akumulatora veiktspēju, un akumulatori saglabā savietojamību attiecīgajās sprieguma platformās, piemēram, IQV® 20 sērijas rīks atbilst IQV® 20 sērijas akumulatoram.

Papildu informāciju meklējiet Bezvadu triecienu uzgriežņatslēgas drošības informācijas rokasgrāmatā 04581146, Akumulatoru lādētāja drošības informācijas rokasgrāmatā 10567832 un Akumulatoru drošības informācijas rokasgrāmatā 10567840.

Rokasgrāmatas var lejupielādēt no ingersollrand.com

Jaudas vadības sistēma

Šī instrumenta jaudas vadības sistēmu var regulēt, izmantojot jaudas regulatoru. Lai izvēlētos jaudas režīmu, nospiediet un atļaidiet mēlīti, lai ieslēgtu instrumentu un iedegtos jaudas režīma gaismas diodes. Nospiediet pogu instrumenta pamatnē, lai pārslēgtos starp trim jaudas režīmiem.

1. un 2. režīms nodrošina jaudas kontroli gan turpgaitā, gan atpakaļgaitā. 3. režīms nodrošina maksimālu jaudu gan turpgaitā, gan atpakaļgaitā.

Režīms	Virziens	Nosaukums	Ātrums bez slodzes	Triecienu minūtē	Maks. griezes moments turpgaitā	Apraksts
			apgr./min.	bpm	ft-lb (Nm)	
1		Zema jauda	0-725	0-1,400	70 (W3111) 90 (W3131) 100 (W3151)	Griezes momenta ierobežojums, nepārtraukta darbība
2		Vidēja jauda	0-1,600	0-3,000	140 (W3111) 150 (W3131) 180 (W3151)	Griezes momenta ierobežojums, nepārtraukta darbība
3		Maksimālā jauda	0-2,800	0-4,200	265 (W3111) 300 (W3131) 320 (W3151)	Maksimālais griezes moments, nepārtraukta darbība

⚠ BRĪDINĀJUMS

Triecienu uzgriežņatslēgas nav dinamometriskās uzgriežņatslēgas. Savienojumi, kas jāpievelk ar noteiktu spēku, pēc montāžas ar triecienu uzgriežņatslēgu jāpārbauda ar dinamometru. Nepietiekami pievilkti stiprinājumi var kļūt vaļīgi un izraisīt traumas.

Izstrādājuma specifikācijas

Modelis	Spriegums V, DC	Piedziņa		Triecienu minūtē bpm	Ātrums bez slodzes apgr./min.	Maks. griezes moments atpakaļgaitā ft-lb (Nm)
		Tips	Izmērs			
W3111	20	Ātri nomaināms sešstūrveida	1/4"	4,200	2,800	265
W3131			3/8"			300
W3151		Kvadrātveida	1/2"			320

Modelis	Skaņas līmenis dB(A) (EN 62841)		Akumulatora modelis - BL2022, BL2023	
	†Spiediens (L _p)	‡Jauda (L _w)	Vibrāciju (m/s ²) (EN 62841)	
			Līmenis	*K
W3111	90	101	18.1	5.8
W3131				
W3151				

† K_{pa} = 3dB mērījuma nenoteiktība

‡ K_{wa} = 3dB mērījuma nenoteiktība

* K = mērījuma neprecizitāte (Vibrāciju)

Atbilstība UL standartam. UL STD. 62841-1 & 62841-2-2.
Sertifikācija atbilstoši CSA standartam. CSA STD. C22.2 No. 62841-1 & 62841-2-2.

⚠ BRĪDINĀJUMS

Skaņas un vibrāciju vērtības tika noteiktas atbilstoši starptautiski atzītiem pārbaudes standartiem. Konkrētas rīka lietošanas izraisīta iedarbība uz lietotāju var atšķirties no šiem rezultātiem. Šī iemesla dēļ, lai noteiktu bīstamības līmeni konkrētajā lietošanas gadījumā, mērījumi jāveic uz vietas.

Eļļošana

Noņemiet vesera korpusu, lai ieeļļotu balstu, trieciena mehānisma daļas un zobratrus. Smērvielu uzklājiet vienmērigi un plānā kārtiņā. Liekas smērvielas uzkrāšanās var izraisīt lēnu darbību. Skatiet tālāk norādīto zīmējumu Nr. 48380273 un tabulu. Apkopes biežums ir redzams uz apļveida bultiņas; tas norādīts faktiskā izmantošanas laika stundās (h), dienās (d) un mēnešos (m).

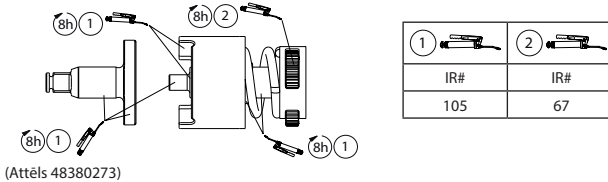
**Akumulatora lukturis****⚠ UZMANĪBU**

- Akumulatora lukturis nevar apkalpot pats lietotājs. Remontu drīkst veikt tikai Ingersoll Rand pilnvarots servisa centrs. Lietotāja veikta apkope var radīt strāvas triecienu, ugunsgrēku un/vai nopietnas traumas.
- Ja vadības ierīču lietošana un regulēšanas vai procedūru izpilde atšķiras no šeit minētā, lietotājs var tikt pakļauts kaitīgai radiācijas iedarbībai.
- Šī gaismekļa gaismas avotu nevar nomainīt. Gaismas avota kalpošanas laika beigās ir jānomaina viss gaismeklis.

Detalās un tehniskā apkope

Iekārtas remontu un tehnisko apkopi drīkst veikt tikai pilnvarots servisa centrs.

Ar visiem jautājumiem vērsieties tuvākajā **Ingersoll Rand** birojā vai pie izplatītāja.

Vides aizsardzība

Kad **Ingersoll Rand** elektroizstrādājuma darbmūžs ir beidzies, to jālikvidē atbilstoši visiem spēkā esošajiem standartiem un noteikumiem (vietējiem, valsts mēroga utt.). Nepareiza utilizācija var radīt kaitējumu videi.

Apzīmējumu skaidrojums

Nododiet atkritumus otrreizējai pārstrādei.



Neutilizējiet šo izstrādājumu kopā ar mājsaimniecības atkritumiem.



Izstrādājums satur litija jonus
Neutilizējiet šo izstrādājumu kopā ar mājsaimniecības atkritumiem.

Orīģinālās instrukcijas ir angļu valodā. Instrukcijas citās valodās ir oriģinālo instrukciju tulkojums.

Informacja dotycząca bezpieczeństwa produktu

Przeznaczenie: Te akumulatorowe klucze udarowe są przeznaczane do wkręcania i wykręcania gwintowanych elementów złącznych.

⚠ OSTRZEŻENIE

⚠ OSTRZEŻENIE: Należy zapoznać się ze wszystkimi informacjami dotyczącymi bezpieczeństwa, instrukcjami, ilustracjami oraz danymi technicznymi dołączonymi do narzędzia. Nieprzestrzeganie ostrzeżeń i instrukcji może doprowadzić do porażenia prądem elektrycznym, pożaru i/lub poważnego uszkodzenia ciała. Należy zachować wszystkie ostrzeżenia i instrukcje na przyszłość.

- **W przypadku zużycia akumulatora, konieczności przekazania do recyklingu lub utylizacji należy postępować w sposób odpowiedzialny. Nie przebijaj ani nie palic akumulatorów.** Pozbycie się akumulatora w niewłaściwy sposób może mieć niekorzystny wpływ na środowisko naturalne oraz może doprowadzić do wypadków.
- **Należy używać narzędzi wyłącznie z akumulatorami i ładowarkami firmy Ingersoll Rand o właściwym napięciu.** Używanie innych akumulatorów może powodować ryzyko pożaru, prowadzić do wypadków lub uszkodzenia mienia.

Firma **Ingersoll Rand** zaktualizowała oznakowanie akumulatorów z napięcia w pełni naładowanego na napięcie nominalne, zgodnie z aktualnymi wytycznymi. Nowe oznakowanie będzie odzwierciedlać napięcie nominalne akumulatorów zmieniające się od 12 V do 10,8 V, od 20 V do 18 V i od 40 V do 36 V.

Napięcie nominalne to średnie napięcie występujące podczas użytkowania akumulatora. Należy zauważyć, że wydajność akumulatora nie została naruszona ze względu na przestrzeganie tych wytycznych, a akumulatory zachowują kompatybilność w ramach odpowiednich platform napięciowych, na przykład narzędzie serii IQV® 20 odpowiada akumulatorowi serii IQV® 20.

Więcej szczegółów można znaleźć w dokumencie zawierającym informacje dotyczące bezpieczeństwa klucza udarowego, 04581146, ładowarki, 10567832 oraz akumulatora, 10567840.

Instrukcje obsługi można pobrać z witryny ingersollrand.com

System kontroli mocy

System kontroli mocy tego narzędzia można obsługiwać za pomocą regulatora mocy. Aby wybrać tryb zasilania, pociągnij i zwolnij spust, aby włączyć narzędzie i zapalić diody LED trybu zasilania. Naciśnij przycisk na podstawie narzędzia, aby przełączać się między trzema trybami mocy.

Tryby 1 i 2 zapewniają sterowanie mocą zarówno w kierunku do przodu, jak i do tyłu. Tryb 3 zapewnia maksymalną moc zarówno w ruchu do przodu, jak i do tyłu.

Tryb	Kierunek	Nazwa	Prędkość biegu jałowego	Uderzenia na minutę	Maks. moment obrotowy ruchu do przodu	Opis
			obr/min	bpm	ft-lb (Nm)	
1		Niska moc	0-725	0-1,400	70 (W3111) 90 (W3131) 100 (W3151)	Ograniczenie momentu, praca ciągła
2		Średnia moc	0-1,600	0-3,000	140 (W3111) 150 (W3131) 180 (W3151)	Ograniczenie momentu, praca ciągła
3		Siła maks.	0-2,800	0-4,200	265 (W3111) 300 (W3131) 320 (W3151)	Moment maksymalny, praca ciągła

⚠ OSTRZEŻENIE

Klucze udarowe nie są kluczami dynamometrycznymi. Połączenia wymagające dokładnego momentu dokręcania muszą być sprawdzone kluczem dynamometrycznym po ich wstępnym dokręceniu kluczem udarowym. Niewłaściwie dokręcone połączenia mogą poluzować się i spowodować wypadek.

Specyfikacja produktu

Model	Napięcie	Napęd		Uderzenia na minutę	Prędkość biegu jałowego	Maks. moment obrotowy ruchu do tyłu
	V, DC	Typ:	Wielkość	bpm	obr/min	ft-lb (Nm)
W3111	20	Sześciokątne, do szybkiej wymiany	1/4"	4,200	2,800	265
W3131			3/8"			300
W3151		Kwadrat	1/2"			320

Model	Poziom hałasu dB(A) (EN 62841)		Model baterii - BL2022, BL2023	
	†Ciśnienie (L _p)	‡Moc (L _w)	Wibracja (m/s ²) (EN 62841)	
			Poziom	*K
W3111	90	101	18.1	5.8
W3131				
W3151				

† K_{pa} = 3dB, niepewność pomiarowa

‡ K_{wa} = 3dB, niepewność pomiarowa

* K = niepewność pomiarowa (Wibracja)

Zgodne ze standardami UL STD. 62841-1 & 62841-2-2.

Posiada certyfikat standardów CSA STD. C22.2 No. 62841-1 & 62841-2-2.

⚠ OSTRZEŻENIE

Poziomy hałas i drgań zmierzono zgodnie z uznawanymi na całym świecie normami badań. Narażenie użytkownika przy poszczególnych zastosowaniach narzędzia może się różnić od tych wyników. Stąd też do określenia poziomu zagrożenia przy danym zastosowaniu należy użyć pomiarów dokonanych na miejscu.

Smarowanie

Zdejmij obudowę narzędzia, aby naoliwić głowicę, mechanizm uderowy i przekładnię. Równomiernie nałożyć smar. Nadmierne gromadzenie się smaru może skutkować przerywaną pracą. Patrz rysunek 48380273 i tabela poniżej. Częstość konserwacji zanaczono strzałką, gdzie h=godziny, d=dni, m=miesiące rzeczywistego użytkowania.

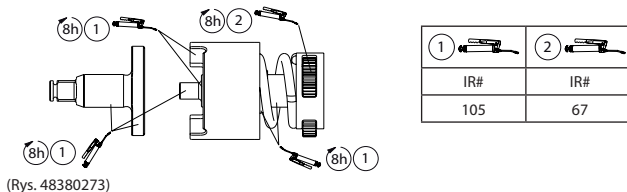
**Lampa robocza****⚠ UWAGA**

- Lampa robocza nie może być naprawiana przez użytkownika. Naprawy mogą być przeprowadzane wyłącznie przez Autoryzowane Centrum Obsługi firmy Ingersoll Rand. Dokonywanie naprawy przez użytkownika może spowodować porażenie prądem, pożar lub doprowadzić do poważnych wypadków.
- Wykonywanie czynności i regulacji innych od opisanych w niniejszym dokumencie może spowodować narażenie na niebezpieczne promieniowanie.
- Źródło światła w tej lampie nie jest wymienne. Po jego zużyciu należy wymienić całą lampę.

Części i ich konserwacja

Naprawa i konserwacja narzędzia powinna być przeprowadzana tylko przez Autoryzowane Centrum Serwisowe.

Wszelkie uwagi należy kierować do najbliższego biura lub dystrybutora firmy **Ingersoll Rand**.

Ochrona środowiska

Po upływie okresu eksploatacji przewidzianego dla narzędzia elektrycznego firmy **Ingersoll Rand** należy oddać je do recyklingu zgodnie ze wszystkimi obowiązującymi normami i przepisami (lokalnymi, regionalnymi, krajowymi itd.). Niewłaściwe użycie akumulatora ma zły wpływ na środowisko naturalne.

Identyfikacja symboli

Odpady przekazać do recyklingu.



Nie wyrzucać tego produktu wraz z odpadami komunalnymi.



Produkt zawiera jony litu.
Nie wyrzucać tego produktu wraz z odpadami komunalnymi.

Oryginalne instrukcje są opracowywane w języku angielskim. Instrukcje publikowane w innych językach są tłumaczeniami oryginalnych instrukcji.

Информация за Безопасността на Продукта

Използване по Предназначение: Тези безжични ударни гаечни ключове са проектирани за отстраняване и монтиране на резбовани съединения.

ВНИМАНИЕ

ВНИМАНИЕ: Прочетете всички предупреждения за безопасност, инструкции, илюстрации и спецификации, предоставени за този електрически инструмент. Неспазването на предупрежденията и инструкциите може да доведе до токов удар, пожар и/или тежки травми. Запазете всички предупреждения и инструкции за бъдещи справки.

- **Изхвърляйте или рециклирайте батериите надлежно.** Не пробивайте и не изгаряйте батериите. Неправилното изхвърляне може да застраши околната среда или да предизвика телесни повреди.
- **Използвайте инструментите само с батерии и зарядно устройство на Ingersoll Rand с подходящ волтаж.** Използването на друг вид батерии може да създаде опасност от пожар, телесна травма или материална щета.

Ingersoll Rand актуализира етикетирването на батериите от напрежение при пълен заряд до до номинално напрежение, за да изпълнява настоящите указания. На новите етикети ще е отразено номиналното напрежение на батериите – с корекция от 12V до 10,8V, от 20V до 18V и от 40V до 36V.

Номиналното напрежение е средното напрежение, докато батерията се използва. Имайте предвид, че спазването на тази насока няма влияние върху производителността на батериите, като те запазват своята съвместимост в рамките на съответните си платформи – например инструмент от серия IQV® 20 съответства на батерия от серия IQV® 20.

За допълнителна информация, направете справка с ръководството с информация за безопасност за безжични ударни гаечни ключове 04581146, ръководството с информация за безопасност за зарядното устройство 10567832 и ръководството с информация за безопасност за батериите 10567840.

Ръководствата могат да бъдат изтеглени от ingersollrand.com

Система за контрол на мощността

Системата за контрол на мощността на този инструмент може да се регулира с регулатора на мощност. За да изберете режим на захранване, дръпнете и освободете спусъка, за да включите инструмента и да активирате светодиодите за режима на захранване. Натиснете бутона на крачето на инструмента, за да преиниете през трите режима на захранване.

Режими 1 и 2 осигуряват контрол на мощността в посока напред и в обратна посока. Режим 3 осигурява максимална мощност и в двете посоки – напред и назад.

Режим	Посока	Наименование	Няма честота на въртене при натоварване	Удара в Минута	Макс. въртящ момент напред	Описание
			об/мин	уд./мин.	ft-lb (Nm)	
1		Ниска мощност	0-725	0-1,400	70 (W3111) 90 (W3131) 100 (W3151)	Ограничение на натягането, непрекъсната работа
2		Средна мощност	0-1,600	0-3,000	140 (W3111) 150 (W3131) 180 (W3151)	Ограничение на натягането, непрекъсната работа
3		Максимална мощност	0-2,800	0-4,200	265 (W3111) 300 (W3131) 320 (W3151)	Максимум натягане, непрекъсната работа

ВНИМАНИЕ

Ударните ключове отка не са динамометрични ключове. Връзки, изискващи определен момент трябва да се проверят с измерител на момента след затягането им с ударен ключ. Неправилно затегнати съединения могат да се разхлабят и да предизвикат нараняване.

Спецификации на Продукта

Модел	Волтаж V, DC	Задвижване		Удара в Минута	Няма честота на въртене при натоварване	Макс. въртящ момент назад ft-lb (Nm)
		Тип	Размер	уд./мин.		
W3111	20	Бързосменящ се шестогран	1/4"	4,200	2,800	265
W3131			3/8"			300
W3151		Квадратен	1/2"			320

Модел	Ниво на Звук dB(A) (EN 62841)		Модел на батерията - BL2022, BL2023	
	†Налягане (L _p)	‡Мощност (L _w)	Вибрация (m/s ²) (EN 62841)	
			Ниво	*К
W3111	90	101	18.1	5.8
W3131				
W3151				

† K_{pa} = 3dB несигурност в измерването

‡ K_{wa} = 3dB несигурност в измерването

* К = измерване на несигурни вибрации

Отговаря на UL STD. 62841-1 & 62841-2-2.
Сертификация по CSA STD. C22.2 No. 62841-1 & 62841-2-2.

⚠ ВНИМАНИЕ

Стойностите за шум и вибрации са измерени в съответствие с международно признати тестови стандарти. Експозицията на потребителя при специфични приложения на инструмента може да се различава от тези резултати. Затова е необходимо да се използват измервания на място, за да се определи нивото на опасност за конкретното приложение.

Смазване

Отстранете корпуса на чука, за да нанесете лубрикант върху ударника, ударния механизъм и зъбните предавки. Нанасяйте лубриканта равномерно и икономично. Прекомерното натрупване на лубрикант ще забави работата. Вижте чертеж 48380273 и таблицата по-долу. Честотата на извършване на поддръжка е изобразена в кръг със стрелки и определена като h =часове, d =дни, и m =месеци на реално използване.

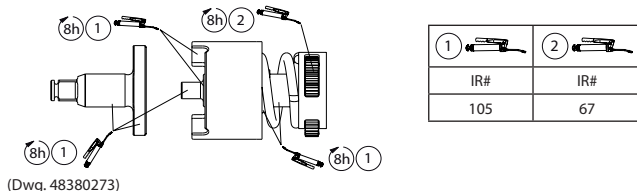
**Работна лампа****⚠ ПРЕДУПРЕЖДЕНИЕ**

- Работната лампа не може да се обслужва от потребителя. Ремонтът трябва да се извършва единствено от упълномощен сервизен център на Ingersoll Rand. Обслужване от потребителя може да доведе до електрически удар, пожар или сериозно телесно нараняване.
- Използването на контроли или регулирания, или извършването на процедури, различни от указаните в настоящия документ, може да доведе до излагане на опасно лъчение.
- Светлинният източник на това осветително тяло не се подменя; когато светлинният източник достигне края на експлоатационния си живот, цялото осветително тяло трябва да се замени.

Резервни Части и Поддръжка

Ремонт и поддръжка на инструмента трябва да се извършват единствено от упълномощен сервизен център.

За всички комуникации се обръщайте към най-близкия офис или дистрибутор на **Ingersoll Rand**.

Защита на Околната Среда

След изтичане срока на годност на електрическия продукт на **Ingersoll Rand**, той трябва да се рециклира в съответствие с приложимите стандарти и разпоредби (местни, щатски, държавни, федерални и т.н.). Неправилното изхвърляне може да застраши околната среда.

Идентификация на Символите

Върнете изразходените материали за рециклиране.



Не изхвърляйте инструмента заедно с битови отпадъци.



Продуктът съдържа литий-йон.
Не изхвърляйте инструмента заедно с битови отпадъци.

Оригиналните инструкции са на английски. Другите езици са превод на оригиналните инструкции.

Informații Privind Siguranța Produsului

Domeniul de Utilizare: Această unealtă este destinată pentru înfiletarea sau scoaterea șuruburilor.

AVERTIZARE

AVERTIZARE: Citiți toate avertismentele de siguranță, instrucțiunile, ilustrațiile și specificațiile furnizate împreună cu această unealtă acționată electric. Nerespectarea avertizărilor și instrucțiunilor poate duce la o electrocutare, un incendiu și/sau la o vătămare corporală gravă. Păstrați toate avertizările și instrucțiunile pentru o consultare ulterioară.

- **Reciclați sau eliminați acumulatorii în mod responsabil.** Nu perforați acumulatorii și nu le aruncați în foc. Eliminarea incorectă poate cauza distrugeri în mediul înconjurător sau vătămare corporală.
- **Utilizați uneltele numai cu acumulatori și încărcător de tensiune adecvată Ingersoll Rand.** Utilizarea oricărui alt tip de acumulatori poate produce riscul de incendiu, rănire personală sau daune asupra proprietății.

Ingersoll Rand și-a actualizat eticheta bateriei de la tensiunea aferentă nivelului complet încărcat la tensiunea nominală pentru a respecta regulile actuale. Noua etichetare va reflecta tensiunea nominală a bateriilor ajustându-se de la 12V la 10,8V, de la 20V la 18V și de la 40V la 36V.

Tensiunea nominală este tensiunea medie prezentată în timp ce bateria este în uz. Rețineți că performanța bateriei nu a fost afectată din cauza respectării acestui ghid și bateriile mențin compatibilitatea cu platformele de tensiune respective, de exemplu, un instrument din seria IQV® 20 corespunde cu o baterie din seria IQV® 20.

Pentru informații suplimentare, consultați Manualul de siguranță pentru Mașina de găurit / Șurubelnița cu acumulatori, formularul 04581146, Manualul de informații privind siguranța pentru Încărcătorul de acumulatori, formularul 10567832, precum și Manualul de informații privind siguranța pentru Acumulatori, formularul 10567840.

Manualele pot fi descărcate de pe internet, la adresa ingersollrand.com

Sistem de control al puterii

Sistemul de control al puterii de pe acest instrument poate fi reglat folosind regulatorul de tensiune. Pentru a selecta modul de alimentare, trageți și eliberați declanșatorul pentru a porni unealta și a aprinde LED-urile modului de alimentare. Apăsăți butonul de pe piciorul instrumentului pentru a trece prin cele trei moduri de alimentare.

Modurile 1 și 2 asigură controlul puterii în ambele direcții, înainte și înapoi. Modul 3 oferă putere maximă atât în direcția înainte, cât și în cea înapoi.

Mod	Direcție	Nume	Viteză Liberă	Percuții pe Minut	Cuplu maxim înainte	Descriere
			rpm	bpm	ft-lb (Nm)	
1		Putere scăzută	0-725	0-1,400	70 (W3111) 90 (W3131) 100 (W3151)	Limitator de cuplu, rulaj continuu
2		Putere medie	0-1,600	0-3,000	140 (W3111) 150 (W3131) 180 (W3151)	Limitator de cuplu, rulaj continuu
3		Putere maximă	0-2,800	0-4,200	265 (W3111) 300 (W3131) 320 (W3151)	Cuplu maxim, rulaj continuu

AVERTIZARE

Cheile cu impact nu sunt chei dinamometrice. Îmbinările care necesită un cuplu specific de strângere trebuie verificate cu un torsionmetru după montarea cu o cheie cu impact. Îmbinările cuplate necorespunzător pot să se desfacă și pot provoca vătămări.

Specificații Tehnice

Model	Tensiune V, DC	Motorul		Percuții pe Minut bpm	Viteză Liberă rpm	Cuplu maxim înapoi ft-lb (Nm)
		Tip	Dimensiune			
W3111	20	Hex pentru schimbare rapidă	1/4"	4,200	2,800	265
W3131		Pătrat	3/8"			300
W3151			1/2"			320

Model	Nivel de Zgomot dB(A) (EN 62841)		Model acumulator - BL2022, BL2023	
	†Presiune (L _p)	‡Putere (L _w)	Vibrație (m/s ²) (EN 62841)	
			Nivel	*K
W3111	90	101	18.1	5.8
W3131				
W3151				

† K_{pa} = 3dB toleranța la măsurare

‡ K_{wa} = 3dB toleranța la măsurare

* K = Vibrația incertitudinii de măsurare

În conformitate cu standardul UL STD. 62841-1 & 62841-2-2. Certificat conform standardului CSA STD. C22.2 No. 62841-1 & 62841-2-2.

AVERTIZARE

Valorile sunetului și ale vibrațiilor au fost măsurate în conformitate cu standardele de test recunoscute la nivel internațional. Expunerea utilizatorului în aplicații specifice poate varia față de aceste rezultate. Prin urmare, este nevoie de măsurători în locație pentru a stabili nivelul de risc pentru respectiva aplicație.

Lubrifiere

Desfaceți carcasa pentru a aplica lubrifianț pe daltă, pe mecanismul de percuzie și pe mecanismul de acționare. Aplicați lubrifianțul în mod uniform; nu utilizați lubrifianț în exces. O acumulare excesivă de lubrifianț poate duce la funcționarea necorespunzătoare. Consultați desenul 48380273 și tabelul de mai jos. Frecvența operațiunilor de întreținere este prezentată în săgeata circulară și se definește ca h=ore, z=zile și l=luni de utilizare efectivă.

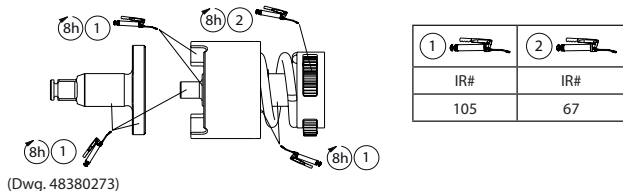
**Lampa articulată****ATENȚIE**

- Lampa articulată nu poate fi reparată de către utilizator. Reparațiile ar trebui realizate numai de către un centru de service autorizat Ingersoll Rand. Reparațiile realizate de către utilizator pot conduce la apariția șocurilor electrice, a incendiilor sau la vătămarea corporală gravă.
- Utilizarea controlerelor ori a reglajelor, sau efectuarea altor proceduri decât cele specificate aici, pot avea ca rezultat expunerea la radiații periculoase.
- Sursa de lumină a acestui corp de iluminat nu se poate înlocui; atunci când sursa de lumină ajunge la sfârșitul duratei de viață, trebuie schimbat întregul corp de iluminat.

Componente și Întreținere

Repararea și întreținerea uneltei trebuie realizate numai de un Centru de service autorizat.

Orice comunicare va fi adresată celei mai apropiate reprezentanțe sau distribuitor Ingersoll Rand.

Măsuri Pentru Protecția Mediului

După încheierea duratei de viață a uneltei electrice Ingersoll Rand, aceasta trebuie reciclată în conformitate cu toate standardele și reglementările aplicabile (locale, statale, regionale, federale etc.). Eliminarea necorespunzătoare a acumulațiilor poate periclita mediul înconjurător.

Identificarea Simbolului

Recupețați reziduurile în vederea reciclării.



Nu eliminați acest dispozitiv odată cu deșeurile menajere.



Produsul conține acumulatori cu litiu-ion. Nu eliminați acest dispozitiv odată cu deșeurile menajere.

Instrucțiunile originale sunt în limba engleză. Variantele în alte limbi sunt traduceri ale instrucțiunilor originale.

Информация о безопасности изделия

Предполагаемое использование: Данные беспроводные гайковерты ударного действия предназначены для удаления и установки резьбовых крепежных деталей.

⚠ ПРЕДУПРЕЖДЕНИЕ

⚠ ПРЕДУПРЕЖДЕНИЕ: Ознакомьтесь со всеми предупреждениями по технике безопасности, инструкциями, иллюстрациями и техническими характеристиками, предоставленными вместе с данным электроинструментом. Невыполнение предупреждений и инструкций может привести к поражению электрическим током, пожару и/или причинению тяжелых травм. Сохраните все предупреждения и инструкции для будущего использования в справочных целях.

- **Ответственно относитесь к переработке или утилизации батарей.** Не нарушайте целостность батарей и не сжигайте их. Неправильная утилизация может создать опасность для окружающей среды или привести к травмам.
- **Используйте инструменты только с аккумуляторными батареями Ingersoll Rand соответствующего напряжения и зарядным устройством.** Применение любых других батарей может создать опасность пожара, травм и повреждения имущества.

Компания **Ingersoll Rand** обновила маркировку аккумуляторов: изменила «напряжение полностью заряженного аккумулятора» на «номинальное напряжение», чтобы выполнить текущие рекомендации. Новая маркировка будет отражать номинальное напряжение батарей, регулируя от 12 В до 10,8 В, от 20 В до 18 В и от 40 В до 36 В.

Номинальное напряжение — это среднее напряжение во время работы аккумулятора. Обратите внимание, что это руководство не влияет на производительность аккумулятора, и аккумуляторы поддерживают совместимость с соответствующими платформами напряжения, например, инструмент серии IQV® 20 соответствует аккумулятору серии IQV® 20.

За дополнительными сведениями обратитесь к Руководству по безопасности беспроводных гайковертов ударного действия, форма 04581146, к Руководству по безопасности зарядных устройств для аккумуляторных батарей, форма 10567832, и к Руководству по безопасности аккумуляторных батарей, форма 10567840.

Руководства можно загрузить с сайта ingersollrand.com

Система управления мощностью

Систему управления мощностью для этого инструмента можно регулировать с помощью регулятора мощности. Чтобы выбрать режим питания, потяните и отпустите курок, чтобы включить инструмент и зажечь светодиоды режима питания. Нажмите кнопку на ноже инструмента, чтобы выбрать один из трех режимов мощности.

Режимы 1 и 2 обеспечивают управление мощностью вращения как в прямом, так и в обратном направлении. Режим 3 обеспечивает максимальную мощность вращения как в прямом, так и в обратном направлении.

Режим	Направление	Имя	Скорость без нагрузки	Ударов в минуту	Макс. прямой крутящий момент	Описание
			об/мин	bpm		
1		Низкая мощность	0-725	0-1,400	70 (W3111) 90 (W3131) 100 (W3151)	Ограничение крутящего момента, непрерывная работа
2		Средняя мощность	0-1,600	0-3,000	140 (W3111) 150 (W3131) 180 (W3151)	Ограничение крутящего момента, непрерывная работа
3		Максимальная мощность	0-2,800	0-4,200	265 (W3111) 300 (W3131) 320 (W3151)	Максимальный крутящий момент, непрерывная работа

⚠ ПРЕДУПРЕЖДЕНИЕ

Cheie cu impact nu sunt chei dinamometrice. Îmbinările care necesită un cuplu specific de strângere trebuie verificate cu un torsiometru după montarea cu o cheie cu impact. Îmbinările cuplate necorespunzător pot să se desfacă și pot provoca vătămări.

Технические характеристики изделия

Модель	Напряж-ение	Привод		Ударов в минуту	Скорость без нагрузки	Макс. обратный крутящий момент
	V, DC	Тип	Размер			
W3111	20	Шестигранный быстросменный	1/4"	4,200	2,800	265
W3131			3/8"			300
W3151		Квадратный	1/2"			320

Модель	Уровень шума dB(A) (EN 62841)		Model accumulator - BL2022, BL2023	
	†Давление (L _p)	‡Мощность (L _w)	Вибрации (m/s ²) (EN 62841)	
			Уровень	*К
W3111	90	101	18.1	5.8
W3131				
W3151				

† K_{pa} = 3дБ погрешность измерения
 ‡ K_{wa} = 3дБ погрешность измерения
 * К = неопределенность измерения (Вибрации)

Соответствует требованиям UL STD. 62841-1 & 62841-2-2.
 Сертификат соответствия CSA STD. C22.2 No. 62841-1 & 62841-2-2.



⚠ ПРЕДУПРЕЖДЕНИЕ

Значения уровня шума и вибрации были вычислены в соответствии с общепризнанными международными стандартами на проведение испытаний. Воздействие на пользователя в конкретной сфере применения инструмента может отличаться от полученных результатов. Поэтому для определения степени опасности в этой конкретной сфере применения следует использовать показатели, полученные на месте установки.

Смазка

Снимите корпус ударника, чтобы нанести смазку на посадочный шток, ударный механизм и зубчатую передачу. Нанесите смазку равномерно и умеренно. Чрезмерное количество смазки может привести к замедлению движения. См. чертеж 48380273 и таблицу ниже. Частота обслуживания указана в круглой стрелке и указана в виде: h=часы, d=дни, и m=месяцы фактического использования.

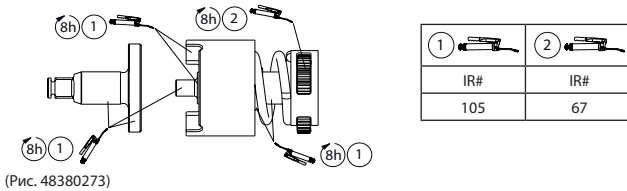

Осветительное устройство

⚠ ОСТОРОЖНО

- Осветительные устройства не подлежат техническому обслуживанию пользователями. Ремонт должен производиться только в уполномоченной компанией Ingersoll Rand сервисном центре. Выполнение обслуживания пользователем может привести к поражению электрическим током, пожару и (или) серьезной травме.
- Применение устройств управления или выполнение настроек и действий, отличных от указанных в данном документе, может привести к опасности излучения.
- Источник света в этом осветительном устройстве не заменяется. Когда заканчивается его срок службы, осветительное устройство заменяется полностью.

Детали и техническое обслуживание

Ремонт и техническое обслуживание инструмента должны производиться только авторизованным сервисным центром. Со всеми вопросами обращайтесь в ближайший офис Ingersoll Rand или к дистрибьютору компании.

Защита окружающей среды

По истечении срока службы электрические изделия Ingersoll Rand следует утилизировать в соответствии со всеми действующими стандартами и предписаниями (местными, областными, республиканскими, федеральными и т.п.). Неправильная утилизация может представлять опасность для окружающей среды.

Определения условных обозначений



Вернуть отходы для утилизации.



Не утилизировать это изделие вместе с бытовыми отходами.



Изделие содержит литий-ионные аккумуляторы. Не утилизировать это изделие вместе с бытовыми отходами

Оригинальным языком инструкций является английский. Версии на другие языки являются переводом оригинальных инструкций.

产品安全信息

用途：这些充电式冲击扳手专门用于拆卸和安装螺钉。

警告

⚠ 警告：请阅读与此电动工具相关的所有安全警告、安全说明、安全图示和安全技术规范。不按照警告和用法说明操作会导致触电、失火和/或严重的危害。保留全部警告和用法说明以备后用。

- 应对电池进行回收或处理。切勿刺破或燃烧电池。如果处理方式不当，可能会危害环境或造成人身伤害。
- 只可使用适当电压值的 Ingersoll Rand 电池和充电器。使用任何其它电池均可能造成火灾、人身伤害或财产损失。

Ingersoll Rand 已将其电池标签从充满电的电压更新为标称电压，以遵循当前准则。新的标签将反映电池的标称电压从 12V 调整到 10.8V，从 20V 调整到 18V，从 40V 调整到 36V。

标称电压是使用电池时显示的平均电压。请注意，遵守本准则不会影响电池性能，电池在各自的电压平台内保持兼容性，例如，IQV® 20 系列工具与 IQV® 20 系列电池对应。

更多信息，请参阅《充电式冲击扳手产品安全信息手册表 04581146》、《电池充电器安全信息手册表 10567832》和《电池安全信息手册表 10567840》。手册可从 ingersollrand.com 下载。

动力控制系统

该工具上的动力控制系统可使用动力调节器进行调整。要选择电源模式，请拉动并松开扳机以打开工具并点亮电源模式 LED。按下工具脚上的按钮可循环切换三种动力模式。

模式 1 和 2 提供正向和反向的动力控制。模式 3 在正向和反向均提供最大动力。

模式	方向	名称	无负载速度	每分钟冲击次数	最大正向转矩	描述
			转速	bpm	ft-lb (Nm)	
1		低功率	0-725	0-1,400	70 (W3111) 90 (W3131) 100 (W3151)	扭矩限制，持续运行
2		中功率	0-1,600	0-3,000	140 (W3111) 150 (W3131) 180 (W3151)	扭矩限制，持续运行
3		最大功率	0-2,800	0-4,200	265 (W3111) 300 (W3131) 320 (W3151)	最大扭矩，持续运行

警告

冲击扳手不是扭矩扳手。对于需要特定扭矩的连接，安装冲击扳手后，必须用扭矩计检查扭矩。扭矩不正确的附件，可能会在工作中松动并造成伤害。

产品规格

型号	电压	打击头		每分钟冲击次数	无负载速度	最大反向扭矩
	V, DC	类型	尺寸			
W3111	20	快换型六角	1/4"	4,200	2,800	265
W3131			3/8"			300
W3151		四方	1/2"			320

型号	噪音等级 dB(A) (EN 62841)		电池型号 - BL2022, BL2023	
	† 压力 (L _p)	‡ 功率 (L _w)	震动 (m/s ²) (EN 62841)	
			液位	*K
W3111	90	101	18.1	5.8
W3131				
W3151				

K_{DA} = 3dB测量不确定度
K_{WA} = 3dB测量不确定度
* K = 测量不确定度 (震动)

符合 UL STD. 62841-1 & 62841-2-2. 符合 CSA STD. C22.2 认证。62841-1 & 62841-2-2.



警告

遵照国际认可的检测标准测量声音和振动值。对于特定工具应用的接触情况，结果可能有所不同。因此，应进行现场测量来确定特定应用的危险程度。

润滑

拆除锤击箱以对锤砧、冲击装置组件和齿轮进行润滑。均匀小心地涂抹润滑油。润滑油积聚过量会导致操作迟钝。请见图 48380273 和下表。维护频率以圆形箭头表示为实际使用的 n =小时， d =天数， m =月数。

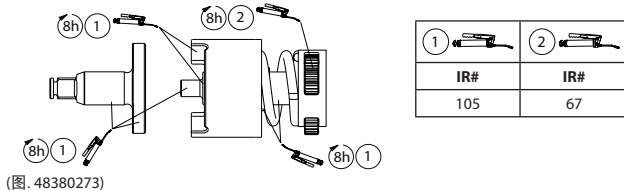

(图. 48380273)

任务灯

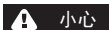

小心

- 用户不能随意改动任务灯。维修工作只能由具有 **Ingersoll Rand** 授权的维修中心执行。用户擅自维修可能导致电击、火灾和/或严重的人身伤害。
- 使用本文规定之外的控件、调整方法或操作步骤可能导致危险的辐射暴露。
- 该灯具的光源为非可更换型；如果光源达到其寿命终点，应更换整个灯具。

部件和维护

工具维修工作只能由具有授权的维修中心执行。

如有任何事宜，请就近垂询 **Ingersoll Rand** 办事处或经销商。

环境保护

当 **Ingersoll Rand** 电子产品寿命到期时，必须根据所有适用的（当地、省份、国家等）标准和法规加以回收。处置不当会对环境造成危害。

符号标识



返还废旧材料以循环再利用。



本产品不要与家居废品一同丢弃。



产品含锂离子。
本产品不要与家居废品一同丢弃。

初始说明采用英文。其他语言版本是初始说明的翻译版。

製品に関する安全性

製品の用途：コードレス インパクトレンチは、ねじ部品の脱着に使用するための製品です。

警告

警告：本電動工具に付属する安全に関する警告、注意事項、図、仕様すべてをお読みください。警告および指示に従わない場合、感電、火災、重度の人的傷害などをまねくおそれがあります。後で参照する場合があるので、すべての安全警告および指示を保管しておいてください。

- **責任を持って電池をリサイクルまたは廃棄してください。**電池に穴をあけたり燃やさないでください。不適切に使用した場合、環境を危険にさらしたり、人的傷害の原因となることがあります。
- **工具には正しい電圧の Ingersoll Rand 電池および充電器のみを使用してください。**他の電池を使用した場合、火災、人的傷害、器物の損傷の危険が生じることがあります。

Ingersoll Rand は、現在のガイドラインに従うように、バッテリーのラベリングを完全充電電圧から公称電圧に更新しました。新しい表示では、電池の公称電圧が12V から 10.8V、20V から 18V、40V から 36V に調整されることを反映しています。

公称電圧は、電池使用時に提示される平均の電圧です。このガイドラインの遵守により、バッテリーの性能に影響はなく、バッテリーはそれぞれの電圧プラットフォーム内で互換性を維持します。例えば、IQV® 20 シリーズのツールは、IQV® 20 シリーズのバッテリーに対応します。

製品に関する詳細については、コードレス インパクトレンチの「製品に関する安全性」(書式 04581146)、電池充電器の「製品に関する安全性」(書式 10567832)、電池の「製品に関する安全性」(書式 10567840) をご参照ください。

ingersollrand.com から説明書をダウンロードすることができます。

パワーコントロールシステム

このツールのパワーコントロールシステムは、パワーレギュレーターを使用して調整することができます。パワーモードを選択するには、トリガーを引いて離すと工具の電源が入り、パワーモード LED が点灯します。ツールフットのボタンを押すと、3つのパワーモードが切り替わります。

モード1、2は正逆両方向のパワーコントロールが可能です。モード3は、正逆両方向の最大限のパワーを発揮します。

モード	方向	名	無負荷時の速度	毎分インパクト	正方向最大トルク	説明
			毎分回転数	bpm	ft-lb (Nm)	
1		ローパワー	0-725	0-1,400	70 (W3111) 90 (W3131) 100 (W3151)	トルク制限、継続運転
2		ミッドパワー	0-1,600	0-3,000	140 (W3111) 150 (W3131) 180 (W3151)	トルク制限、継続運転
3		最大パワー	0-2,800	0-4,200	265 (W3111) 300 (W3131) 320 (W3151)	最大トルク、継続運転

警告

インパクトレンチはトルクレンチではありません。接続部に特定のトルクが条件付けられている場合には、インパクトレンチで取り付け後に必ずトルク計で確認してください。トルクが不適切な場合、ねじが緩み、人的傷害の原因となるおそれがあります。

製品仕様

モデル	電圧 V, DC	駆動		毎分インパクト bpm	無負荷時の速度 毎分回転数	逆方向最大トルク ft-lb (Nm)
		種類	サイズ			
W3111	20	クイック交換六角	1/4"	4,200	2,800	265
W3131		スクエア	3/8"			300
W3151			1/2"			320

モデル	作動音レベル dB(A) (EN 62841)		バッテリーモデル - BL2022, BL2023	
	† 圧力 (L _p)	‡ 出力 (L _w)	振動 (m/s ²) (EN 62841)	
			レベル	*K
W3111	90	101	18.1	5.8
W3131				
W3151				

† K_{pA} = 3dB 測定の不確かさ

‡ K_{wA} = 3dB 測定の不確かさ

* K = 測定の不確かさ(振動)

UL STD に準拠します。62841-1 & 62841-2-2、CSA STD の認定を受けています。C22.2 No. 62841-1および62841-2-2。



警告

音響および振動の値は、国際的に認められている試験基準に従って測定されました。特殊ツールに应用するユーザーに使用される場合は、これらの結果と異なる可能性があります。したがって、現場での測定値は、そのような特殊な応用における危険レベルを判断するために使用するべきです。

潤滑

ハンマーケースを取り外して、アンビル、衝撃装置アセンブリおよびギアに潤滑剤を塗布します。グリースは薄く均一に塗布してください。余分なグリースが溜まると工具がスムーズに動作しなくなる原因となります。以下の図面 **48380273** および表を参照して下さい。保守頻度は円形矢印で示され、実際に消費される、h=時間、d=日数および m=月数として明示されます。

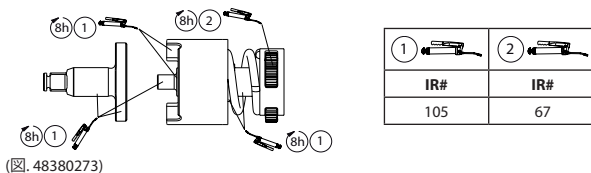

タスクランプ

⚠ 注意

- タスクランプをユーザーが整備することはできません。修理は、Ingersoll Rand の認証サービスセンターでのみ実施してください。ユーザーが整備を行うと、感電や火災、重度の人的傷害につながる可能性があります。
- 本マニュアルに記載されていない制御または調整または手順の実施は、危険な放射線被ばくにつながる可能性があります。
- 本照明器具の光源は交換不可です。光源が寿命に達した場合は、照明器全体を交換してください。

部品とメンテナンス

工具の修理とメンテナンスは認定サービスセンターのみが行ってください。

お問い合わせ等は、お客様の最寄の Ingersoll Rand 事務所または販売店へご連絡ください。

環境保護

Ingersoll Rand 電動工具の製品寿命が尽きた場合は、すべての基準および規則（地域、都道府県、国等）に従い、リサイクルしてください。不適切な廃棄は環境を危険にさらすおそれがあります。

記号の意味



リサイクルのため廃部材を返品。



本製品を家庭ゴミと一緒に廃棄しないこと。



本製品はリチウムイオンを含有します。家庭ゴミと一緒に廃棄しないこと。

説明書の原文は英語で書かれています。他の言語については原文からの翻訳です。

제품 안전 정보

사용 용도: 무선 임팩트 렌치는 스레드 패스너를 장착 및 제거하기 위해 고안되었습니다.

경고

경고: 본 동력 공구와 함께 제공된 모든 안전 경고문, 설명서, 설명 도해 및 규격 사항을 숙지하십시오. 경고와 지침을 따르지 않으면 감전, 화재 및/또는 중상이 초래될 수 있습니다. 모든 경고와 지침을 미래에 참고할 수 있도록 보관하십시오.

- **책임있는 배터리의 재분 또는 처분.** 배터리에 구멍내거나 태우지 마십시오. 부적절한 처분은 환경을 위태롭게 하거나 인체 부상을 초래할 수 있습니다.
- **공구에는 올바른 전압의 Ingersoll Rand 배터리 및 충전기간 사용하십시오.** 다른 배터리를 사용하면 화재 위험, 인체 부상 또는 재산 손실이 발생할 수 있습니다.

Ingersoll Rand는 현행 지침에 따라 배터리 라벨을 완전히 충전된 전압에서 공칭 전압으로 업데이트했습니다. 새로운 라벨에는 12V에서 10.8V, 20V에서 18V, 40V에서 36V로 조정되는 배터리의 공칭 전압이 반영됩니다.

공칭 전압은 배터리를 사용하는 동안 표시되는 평균 전압입니다. 이 지침 준수로 인해 배터리 성능은 영향을 받지 않으며 배터리는 해당 전압 플랫폼 내에서 호환성을 유지합니다. 예를 들어 IQV® 20 시리즈 도구는 IQV® 20 시리즈 배터리에 해당합니다.

추가적인 정보는 무선 임팩트 렌치 안전 설명서 양식 **04581146**, 배터리 충전기 안전 정보 설명서 양식 **10567832** 및 배터리 안전 정보 설명서 양식 **10567840**을 참조하십시오.

설명서는 ingersollrand.com에서 다운로드 받을 수 있습니다.

전력 제어 시스템

이 도구의 전력 제어 시스템은 전력 조절기를 사용하여 조정할 수 있습니다. 전원 모드를 선택하려면 방아쇠를 당겼다 놓아 도구를 켜고 전원 모드 LED를 켜십시오. 도구 다리의 버튼을 눌러 세 가지 전력 모드를 순환합니다.

모드 1 및 2는 순방향 및 역방향 모두에서 전력 제어를 제공합니다. 모드 3은 순방향 및 역방향 모두에서 최대 전력을 제공합니다.

모드	방향	이름	무부하 속도	분당 충격수	최대 순방향 토크	기술
			rpm	bpm	ft-lb (Nm)	
1		낮은 전력	0-725	0-1,400	70 (W3111) 90 (W3131) 100 (W3151)	토크 제한, 연속 실행
2		중간 전력	0-1,600	0-3,000	140 (W3111) 150 (W3131) 180 (W3151)	토크 제한, 연속 실행
3		최대 파워	0-2,800	0-4,200	265 (W3111) 300 (W3131) 320 (W3151)	최대 토크, 연속 실행

경고

임팩트 렌치는 토크용 렌치가 아닙니다. 임팩트 렌치로 조인 후에는 연결부에 필요한 특정 토크 값을 반드시 토크 미터로 점검해야 합니다. 부정확한 토크의 패스너는 풀어져 부상의 원인이 됩니다.

제품 상세

모델	전압	구동		분당 충격수	무부하 속도	최대 역방향 토크
	V, DC	타입	사이즈	bpm	rpm	ft-lb (Nm)
W3111	20	고속 전환 헥스	1/4"	4,200	2,800	265
W3131			3/8"			300
W3151		정사각형	1/2"			320

모델	소음 레벨 dB(A) (EN 62841)		배터리 모델 - BL2022, BL2023	
	† 압력 (L _p)	‡ 파워 (L _w)	진동 (m/s ²) (EN 62841)	
			레벨	*K
W3111	90	101	18.1	5.8
W3131				
W3151				

† K_{LA} = 3dB 측정 불확도
 ‡ K_{WA} = 3dB 측정 불확도
 * K = 측정 불확도 (진동)

UL 표준 준수. 62841-1 & 62841-2-2. CSA 표준으로 인증 받음. C22.2 번호 62841-1 및 62841-2-2.



경고

소음 및 진동 값은 국제 시험 표준에 따라 측정되었습니다. 특정 공구를 사용할 때 사용자 가 노출되는 정도는 이러한 결과에 따라 다릅니다. 따라서 현장 측정은 해당하는 특정 사용 상황에 대한 위험 정도를 판단하는 경우에만 사용해야 합니다.

윤활

모루, 충격 메커니즘 어셈블리 및 기어에 윤활유를 바르기 위해 해머 케이스를 제거합니다. 윤활은 끝고루 적당하게 합니다. 그리스(기름)가 과도하게 축적되면 느슨한 작동을 초래합니다. 아래의 도면 48380273 과 표를 참조하십시오. 정비 빈도는 원형 화살표로 표시되며 실제 사용 h=시간, d=일 및 m=월로 정의됩니다.

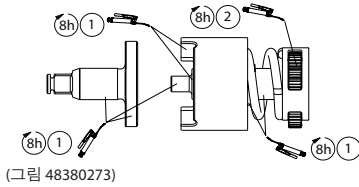

1	2
IR#	IR#
105	67

(그림 48380273)

태스크 라이트

주의

- 태스크 라이트는 사용자가 정비할 수 없습니다. 수리는 반드시 Ingersoll Rand 의 공인된 정비 센터에서만 수행해야 합니다. 사용자가 수리할 경우 감전, 화재 또는 심각한 부상을 초래할 수 있습니다.
- 여기서 지정한 절차 이외의 제어, 조정 또는 업무는 유해 광선 노출을 초래할 수 있습니다.
- 이 조명 장치의 광원은 교체할 수 없습니다. 광원의 수명이 다 되면 전체 조명 장치를 교체해야 합니다.

부품 및 정비

공구 수리 및 정비는 반드시 공인된 정비 센터에서 수행해야 합니다.
모든 문의 사항은 가까운 Ingersoll Rand 사무소나 대리점을 통해 확인하십시오.

환경 보호

Ingersoll Rand 전기 제품의 사용 수명이 끝나면, 적용 가능한 모든 규정 및 법규(지역, 주, 국가, 연방, 기타)에 따라 전기 제품을 재생해야 합니다. 부적절한 처분은 환경을 위태롭게 합니다.

기호 식별



재사용 폐기전 반환.



이 제품은 가정용 폐기전으로 분류해 처분하지 마십시오.



제품에 리튬 이온이 들어 있습니다.
이 제품은 가정용 폐기전으로 분류해 처분하지 마십시오.

원래 설명서는 영문입니다. 기타 언어는 원래 설명서의 번역본입니다.

Opće informacije o sigurnosti proizvoda

Predviđena svrha: Ovi akumulatorski udarni zatezači su dizajnirani za uklanjanje i instaliranje spojnih elemenata s navojem.

UPOZORENJE

UPOZORENJE: Pogledajte sva sigurnosna upozorenja, upute, slike i specifikacije priložene uz ovaj električni alat. Nepoštivanje upozorenja i uputa može rezultirati strujnim udarom, požarom i/ili ozbiljnom ozljedom. Sačuvajte sva upozorenja i upute za buduću upotrebu.

- **Odgovorno reciklirajte ili odložite baterije.** Nemojte bušiti ili paliti baterije. Nepravilno odlaganje može ugroziti okoliš ili izazvati tjelesnu ozljedu.
- **Koristite alat samo s baterijama i punjačem odgovarajućeg napona proizvođača Ingersoll Rand.** Korištenje drugih baterija može stvoriti rizik od požara, tjelesne ozljede ili oštećenja imovine.

Tvrtka **Ingersoll Rand** ažurirala je svoju oznaku baterije s napona za potpunu napunjenost na nazivni napon radi usklađenosti s trenutačnim smjernicama. Nova oznaka odražavat će nazivni napon baterija koje se podešavaju od 12V do 10,8V, od 20V do 18V i od 40V do 36V.

Nazivni napon prosječni je napon dok je baterija u upotrebi. Imajte na umu da učinkovitost baterije nije utjecala zbog pridržavanja ove smjernice i baterije održavaju kompatibilnost unutar svojih naponskih platformi, na primjer alat serije IQV® 20 odgovara bateriji serije IQV® 20.

Za dodatne informacije pogledajte sigurnosni obrazac za akumulatorski udarni zatezač 04581146, sigurnosni informativni obrazac za punjač baterije 10567832 te sigurnosni informativni obrazac za bateriju 10567840.

Priručnici se mogu preuzeti na ingersollrand.com

Sustav za upravljanje snagom

Sustav za upravljanje snagom na ovom se alatu može podesiti pomoću regulatora snage. Za odabir načina napajanja povucite i otpustite okidač kako biste uključili alat i osvijetlili led diode načina napajanja. Pritiskom gumba na stopi alata prolazite kroz tri načina snage.

Način 1 i 2 omogućuju upravljanje snagom u smjeru prema naprijed i natrag. Način 3 pruža maksimalna snaga u smjeru prema naprijed i natrag.

Jačina	Smjer	Ime	Brzina bez opterećenja	Udaraca u minuti	Maks. okretni moment u smjeru prema naprijed	Opis
			Broj okretaja u minuti	bpm	ft-lb (Nm)	
1		Niska snaga	0-725	0-1,400	70 (W3111) 90 (W3131) 100 (W3151)	Ograničavanje zakretnog momenta, stalan rad
2		Srednja snaga	0-1,600	0-3,000	140 (W3111) 150 (W3131) 180 (W3151)	Ograničavanje zakretnog momenta, stalan rad
3		Najveća snaga	0-2,800	0-4,200	265 (W3111) 300 (W3131) 320 (W3151)	Najveći zakretni moment, stalan rad

UPOZORENJE

Udarni zatezači nisu moment ključevi. Nakon montaže pomoću udarnog zatezača spojevi koji zahtijevaju određeni moment moraju se provjeriti mjeracem okretnog momenta. Nemojte dodirivati spojnice ili dodatke tijekom udara, jer to povećava rizik od posjekotina, opeklina ili ozljeda koje izazivaju vibracije.

Tehnički podaci proizvoda

Model	Napon	Pogon		Udaraca u minuti	Brzina bez opterećenja	Maks. okretni moment u smjeru prema natrag
	V, DC	Vrsta	Veličina	bpm	Broj okretaja u minuti	ft-lb (Nm)
W3111	20	Imbus za brzu izmjenu	1/4"	4,200	2,800	265
W3131			3/8"			300
W3151		Četverokutni	1/2"			320

Model	Razina buke dB(A) (EN 62841)		Model baterije - BL2022, BL2023	
	†Tiak (L _p)	‡Snaga (L _w)	Vibracije (m/s ²) (EN 62841)	
			Razina	*K
W3111	90	101	18.1	5.8
W3131				
W3151				

† K_{PA} = Mjerna nesigurnost 3 dB

‡ K_{WA} = Mjerna nesigurnost 3 dB

* K = Mjerna nesigurnost vibracije

U skladnosti s UL STD. 62841-1 & 62841-2-2.
Certificirano prema CSA STD. C22.2 No. 62841-1 & 62841-2-2.

UPOZORENJE

Vrijednosti buke i vibracija mjerene su u skladu s međunarodno priznatim standardima za testiranje. Izloženost korisnika pri određenoj primjeni alata može odstupati od ovih rezultata. Stoga bi se trebala koristiti mjerenja u radnom prostoru da bi se odredila razina rizika za određenu primjenu.

Podmazivanje

Uklonite kućište čekića da podmažete izlazno vratilo, sklop udarnog mehanizama i zupčanike. Jednolično i umjereno nanesite mazivo. Pretjerane naslage maziva usporit će rad. Pogledajte crtež 48380273 i tablicu ispod. Učestalost održavanja prikazana je kružnom strelicom i označena kao h=sati, d=dani i m=mjeseci stvarne upotrebe.

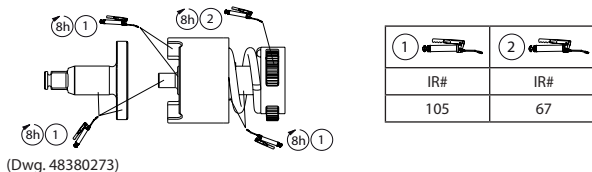
**Radna svjetiljka****OPREZ**

- Korisnik ne može obaviti servis radne svjetiljke. Popravak treba obaviti ovlašteni servisni centar poduzeća Ingersoll Rand. Servisiranje koje obavlja korisnik može dovesti do pojave strujnog udara, požara ili nastanka ozbiljne osobne ozljede.
- Uporaba, prilagođavanje ili izvođenje postupaka, koji nisu ovdje navedeni, mogu prouzrokovati izlaganje opasnoj radijaciji.
- Izvor svjetlosti ove svjetiljke ne može se zamijeniti. Kada on dosegne kraj svojeg vijeka trajanja, cijela svjetiljka treba se zamijeniti.

Dijelovi i održavanje

Popravke i održavanje alata treba obavljati samo ovlašteni servisni centar.

U vezi bilo kakvih potreba obratite se najbližem uredu ili predstavniku tvrtke **Ingersoll Rand**.

Zaštita okoliša

Kad istekne životni vijek električnog proizvoda tvrtke **Ingersoll Rand**, mora se reciklirati u skladu sa svim važećim standardima i propisima (lokalnim, županijskim, državnim itd.) Nepravilno odlaganje može ugroziti okoliš.

Identifikacija simbola

Vratite otpadni materijal na recikliranje.



Ne odlažite ovaj proizvod s kućanskim otpadom.



Proizvod sadrži litij-ion.

Ne odlažite ovaj proizvod s kućanskim otpadom.

Originalne upute sastavljene su na engleskom jeziku. Drugi jezici prijevod su originalnih uputa.

Notes:

Notes:

Notes:

